

Manual do Proprietário do Dell™ Inspiron™ 1721

Modelo PP22X

Notas, Avisos e Advertências



NOTA: uma NOTA fornece informações importantes para ajudar você a usar melhor o computador.



AVISO: um AVISO indica um potencial de danos ao hardware ou a perda de dados e diz como evitar o problema.



ADVERTÊNCIA: uma ADVERTÊNCIA indica um potencial de danos à propriedade, risco de lesões corporais ou mesmo de morte.

As informações deste documento estão sujeitas a alterações sem aviso prévio.

© 2007 Dell Inc. Todos os direitos reservados.

Qualquer forma de reprodução deste produto sem a permissão por escrito da Dell Inc. é estritamente proibida.

Marcas comerciais usadas neste texto: *Dell*, o logotipo *DELL*, *Yours is here*, *Inspiron*, *Wi-Fi Catcher* e *Dell MediaDirect* são marcas comerciais da Dell Inc.; *AMD*, *AMD Turion*, *HyperMemory*, *ATI Radeon* e combinações das mesmas são marcas comerciais da Advanced Micro Devices, Inc.; *Microsoft*, *Windows* e *Windows Vista* são marcas comerciais ou marcas registradas da Microsoft Corporation nos EUA e/ou em outros países; *Bluetooth* é marca registrada da Bluetooth SIG, Inc. e é usada pela Dell sob licença.

Os demais nomes e marcas comerciais podem ser usados neste documento como referência à entidades que reivindicam essas marcas e nomes ou a seus produtos. A Dell Inc. declara que não tem interesse de propriedade sobre marcas comerciais e nomes de terceiros.

Modelo PP22X

Setembro de 2007

P/N HX361

Rev. A03

Índice

	Como obter informações	13
1	Sobre o seu computador	19
	Como determinar a configuração do seu computador	19
	Vista frontal	20
	Vista lateral esquerda	25
	Vista lateral direita	26
	Vista traseira	29
	Vista inferior	31
2	Como configurar o seu computador	33
	Como conectar-se à Internet	33
	Como configurar uma conexão de Internet	34
	Como transferir informações para um computador novo	35
	Transferência fácil do Windows	35
	Como configurar a impressora	35
	Cabo da impressora	36
	Como conectar uma impressora USB	36
	Dispositivos de proteção contra oscilações e falhas de energia	37
	Protetores contra surtos de tensão	37
	Estabilizadores de linha	38
	UPS (fontes de alimentação ininterrupta)	38

3	Como usar a tela	39
	Como ajustar o brilho	39
	Como comutar a imagem de vídeo da tela do computador para um projetor	39
	Como configurar a resolução de tela e taxa de atualização	39
4	Como usar o teclado e o touch pad	41
	Teclado numérico	41
	Combinações de teclas	41
	Funções do sistema	41
	Funções do vídeo	41
	Bateria	41
	Gerenciamento de energia	42
	Funções da tecla de logotipo do Microsoft® Windows®	42
	Combinações de teclas do Dell™ QuickSet	42
	Como ajustar as configurações de teclado	43
	Touch Pad	43
	Como personalizar o touch pad	44
5	Como usar a bateria	45
	Desempenho da bateria	45
	Como verificar a carga da bateria	46
	Medidor de bateria do Dell QuickSet	47
	Medidor de bateria do Microsoft® Windows®	47
	Indicador de carga	47
	Advertência sobre bateria com pouca carga	48

Como conservar a carga da bateria	48
Como configurar parâmetros de gerenciamento de energia	49
Como usar o modo de repouso	49
Como carregar a bateria	50
Como trocar a bateria	50
Como armazenar a bateria	51
6 Como usar dispositivos multimídia	53
Execução de mídia	53
Como executar mídia usando o Dell Travel Remote	55
Como copiar CDs e DVDs	56
Como copiar um CD ou DVD	56
Como usar CDs e DVDs em branco	57
Dicas úteis	58
Como ajustar o volume	59
Como ajustar a imagem	59
Como usar o Dell MediaDirect™	59
Como conectar o computador a um aparelho de TV ou a um dispositivo de áudio	60
S-video e áudio padrão	62
S-video e áudio digital S/PDIF	64
Vídeo composto e áudio padrão	66
Vídeo composto e áudio digital S/PDIF	68
Vídeo componente e áudio padrão	70
Vídeo componente e áudio digital S/PDIF	72
Como ativar as configurações de vídeo da TV	75

7	Como usar placas ExpressCards	77
	Placas plásticas de proteção para slots ExpressCard	78
	Como instalar uma placa ExpressCard	78
	Como remover uma placa ExpressCard ou a placa plástica de proteção	79
8	Como usar o leitor de cartão de memória	81
	Placas plásticas de proteção	81
	Como instalar um cartão de memória	81
	Como remover um cartão de memória ou uma placa plástica de proteção	82
9	Como configurar e usar redes	83
	Como conectar um cabo de rede ou de modem de banda larga	83
	Como configurar uma rede	84
	Rede local sem fio	84
	Requisitos para se estabelecer uma conexão WLAN	84
	Como verificar a placa de rede sem fio	85
	Como configurar uma nova rede WLAN usando um roteador sem fio e um modem de banda larga	86
	Como se conectar a uma rede WLAN	87

Banda larga móvel (ou WWAN - Wireless Wide Area Network)	89
O que você necessita para estabelecer uma conexão de rede de banda larga móvel	89
Como verificar a placa de banda larga móvel	90
Como conectar-se a uma rede de banda larga móvel	90
Como ativar/desativar a placa de banda larga móvel da Dell	91
Localizador de redes Dell Wi-Fi Catcher™	92
10 Como garantir a segurança do computador	93
Trava do cabo de segurança	93
Senhas	94
Se o computador for extraviado ou roubado	95
11 Como diagnosticar e solucionar problemas	97
Serviço Dell de atualização técnica	97
Dell Diagnostics	97
Centro de Suporte Dell	101
Dell Support 3	102
DellConnect	103
Network Assistant	103
PC TuneUp	104
PC CheckUp	104

Problemas de unidades de disco	104
Problemas com unidades ópticas	105
Problemas de disco rígido	106
Problemas de e-mail, modem e de Internet	106
Mensagens de erro	108
Problemas de placas ExpressCard	114
Problemas de dispositivos IEEE 1394	115
Problemas de teclado	115
Problemas de teclado externo	115
Caracteres inesperados	116
Problemas de travamento e de software	117
O computador não inicializa.	117
O computador pára de responder	117
Um programa pára de responder ou trava repetidamente	117
Um programa foi criado para uma versão anterior do sistema operacional Microsoft® Windows®	117
Exibição de uma tela inteiramente azul	118
Problemas do Dell MediaDirect	118
Outros problemas de software	119
Problemas de memória	119
Problemas de rede	120
Rede de banda larga móvel (Wireless Wide Area Network [WWAN])	121
Problemas de energia	121
Problemas de impressora	123
Problemas de scanner	123

Problemas de som e de alto-falante	124
Sem áudio nos alto-falantes integrados	124
Sem áudio nos alto-falantes externos	124
Sem áudio nos fones de ouvido	125
Problemas de touch pad ou de mouse	125
Problemas de vídeo e de tela	126
Se a tela estiver em branco	126
Se a tela não estiver legível	127
Se apenas parte da tela estiver legível	128
Drivers	128
O que é um driver?	128
Como identificar drivers	128
Como reinstalar drivers e utilitários	129
Como solucionar problemas de software e de hardware no sistema operacional Windows Vista™	131
Como restaurar o sistema operacional	132
Como usar o utilitário Restauração do sistema do Windows Vista	133
12 Como adicionar e trocar peças	137
Antes de começar	137
Ferramentas recomendadas	137
Como desligar o computador	137
Antes de trabalhar na parte interna do computador	138
Disco rígido	140
Como remover o disco rígido	140
Como trocar o disco rígido	142
Como devolver um disco rígido para a Dell	143

Unidade óptica	143
Como remover a unidade óptica	143
Como instalar a unidade óptica	144
Tampa da dobradiça	144
Como remover a tampa da dobradiça	145
Como recolocar a tampa da dobradiça	145
Teclado	146
Como remover o teclado	146
Como instalar o teclado	147
Memória	148
Como remover o módulo de memória DIMM A	149
Como instalar o módulo de memória DIMM A	150
Como remover o módulo de memória DIMM B	151
Como instalar o módulo de memória DIMM B	153
Módulo de identidade do assinante	155
Miniplaca de rede sem fio	156
Como remover uma placa WLAN	156
Como instalar uma placa WLAN	158
Como remover uma placa de rede de banda larga móvel ou uma placa de rede WWAN	159
Como instalar uma placa WWAN	162
Como remover uma placa WPAN	163
Como instalar uma placa WPAN	164
Placa interna com a tecnologia sem fio Bluetooth®	164
Como remover a placa	164
Como instalar a placa	165
Bateria de célula tipo moeda	165
Como remover a bateria de célula tipo moeda	166
Como trocar a bateria de célula tipo moeda	166

13 Recursos do Dell™ QuickSet	167
14 Como viajar levando o seu computador	169
Como identificar o seu computador	169
Como preparar o computador	169
Dicas de viagem	170
Viagem aérea	170
15 Como obter ajuda	171
Como obter assistência	171
Suporte técnico e serviços de atendimento ao cliente	172
DellConnect	172
Serviços on-line	172
Suporte técnico automatizado	173
Serviço automatizado de status de pedidos	174
Problemas com pedidos	174
Informações sobre o produto	174
Como devolver itens em garantia para reparo ou reembolso	174
Antes de ligar para a Dell	175
Como entrar em contato com a Dell	177
16 Especificações	179

17 Apêndice 187

Como usar o programa de configuração do sistema 187

 Como ver a tela de configuração do sistema 188

 Tela de configuração do sistema 188

 Opções mais usadas 188

Sobre a configuração de RAID 190

 Configuração de RAID nível 0 190

 Configuração de RAID nível 1 190

Como limpar o computador 191

 Computador, teclado e tela 191

 Touch Pad 192

 Mouse 192

 Mídia 193

Política do serviço de suporte técnico Dell (apenas para os EUA) 193

 Definição de softwares e periféricos “instalados pela Dell” 194

 Definição de softwares e periféricos “de terceiros” 194

Aviso da FCC (somente para os EUA) 194

 Classe B da FCC 194

Nota sobre o produto Macrovision 196

Glossário 197

Índice remissivo 217

Como obter informações

 **NOTA:** Alguns recursos ou mídia podem ser opcionais e, por esta razão, não serem fornecidos com o seu computador. Alguns recursos podem não estar disponíveis em determinados países.

 **NOTA:** Informações adicionais poderão ser fornecidas com o seu computador.

O que você está procurando?

- Um programa de diagnóstico para o computador
- Drivers para o computador
- Documentação do dispositivo
- NSS (Notebook System Software)

Encontre aqui

Mídia Drivers and Utilities

A documentação e os drivers já estão instalados no computador. Você pode usar a mídia *Drivers and Utilities* (Drivers e utilitários) para reinstalar drivers (consulte “Como reinstalar drivers e utilitários” na página 129) ou para executar o Dell Diagnostics (consulte “Dell Diagnostics” na página 97).

A mídia *Drivers and Utilities* (Drivers e utilitários) pode conter arquivos Readme (Leiamos) que fornecem as atualizações mais recentes sobre alterações técnicas aplicadas ao seu computador ou material avançado de referência técnica para técnicos ou usuários experientes.



NOTA: Para encontrar atualizações de drivers e documentação, vá para o site de suporte Dell em support.dell.com.

O que você está procurando?

- Informações sobre garantia
- Termos e condições (apenas para os EUA)
- Instruções de segurança
- Informações de normalização
- Informações de ergonomia
- Contrato de licença do usuário final

Encontre aqui**Guia de Informações do Produto Dell™**

-
- Como configurar o computador

Diagrama de configuração

O que você está procurando?	Encontre aqui
<ul style="list-style-type: none"> • Código de serviço expresso e etiqueta de serviço • Chave do produto Microsoft® Windows® 	<p>Etiqueta de serviço e chave do produto Microsoft Windows</p> <p>Essas etiquetas estão localizadas em seu computador.</p>

- Use a etiqueta de serviço para identificar o seu computador quando acessar o site support.dell.com ou quando entrar em contato com o serviço de suporte.



- Digite o código de serviço expresso para direcionar a sua chamada ao entrar em contato com o serviço de suporte.

NOTA: Como uma medida de segurança ampliada, a recém-projetada etiqueta de licença do Microsoft Windows incorpora um “portal de segurança,” o qual faz parecer que a etiqueta tem uma parte perfurada para evitar que ela seja removida.

O que você está procurando?

- Solutions (Soluções) — Dicas para solução de problemas, artigos escritos por técnicos, cursos on-line e perguntas frequentes
- Community (Comunidade) — Discussões on-line com outros clientes da Dell
- Upgrades (Atualizações) — Informações sobre atualizações de componentes, como memória, disco rígido e sistema operacional.
- Customer Care (Serviço de atendimento ao cliente) — Informações de contato, chamadas de serviço e informações sobre status de pedidos, garantia e reparos
- Service and Support (Serviço e suporte) — Status de chamadas de serviço e histórico de suporte, contrato de serviços e discussões on-line com o serviço de suporte
- Dell Technical Update Service (Serviço Dell de atualização técnica) — Notificação proativa através de e-mail sobre atualizações de software e hardware para o seu computador
- Reference (Referência) — Documentação do computador, detalhes sobre a configuração do computador, especificações de produtos e informativos oficiais
- Downloads — Atualizações de software, patches e drivers certificados
- NSS (Notebook System Software) — Se reinstalar o sistema operacional no seu computador, você deve reinstalar também o utilitário NSS. O NSS detecta automaticamente o seu computador e o sistema operacional e instala as atualizações adequadas para a sua configuração, fornecendo atualizações críticas para o seu sistema operacional e suporte a unidades de disquete USB de 3,5 polegadas da Dell™, processadores AMD®, unidades ópticas e dispositivos USB. O NSS é necessário para que o seu computador Dell opere corretamente.

Encontre aqui



Site de suporte da Dell — support.dell.com

NOTA: Selecione a sua região ou o seu segmento comercial para ver o site de suporte adequado.

Para fazer o download do NSS (Notebook System Software):

- 1** Vá para support.dell.com, selecione o país/região e clique em **Drivers and Downloads** (Drivers e downloads).
- 2** Digite a sua etiqueta de serviço ou o modelo do produto e clique em **Go** (Ir).
- 3** Selecione o seu sistema operacional e o idioma e depois clique em **Find Downloads** (Encontrar downloads) ou em **Downloads Search** (Procurar downloads) e procure a palavra-chave *Notebook System Software*.

NOTA: A interface do usuário do site support.dell.com pode variar dependendo das seleções que você fizer.

O que você está procurando?	Encontre aqui
<ul style="list-style-type: none"> • Dicas para atualizações de software e para solução de problemas — Perguntas mais freqüentes, tópicos de interesse e informações sobre a saúde geral do seu ambiente computacional 	<p>Utilitário de suporte Dell</p> <p>O Utilitário de suporte Dell é um sistema de notificação e de atualização automatizado instalado no computador. Este suporte oferece verificações da saúde do ambiente computacional em tempo real, atualizações de software e informações relevantes de auto-suporte. Acesse o utilitário de suporte Dell (Dell Support Utility) usando o ícone  da barra de tarefas. Para obter mais informações, consulte “Centro de Suporte Dell” na página 101.</p>
<ul style="list-style-type: none"> • Como usar o Microsoft Windows Vista™ • Como trabalhar com programas e arquivos • Como personalizar minha área de trabalho 	<p>Ajuda e suporte do Windows</p> <ol style="list-style-type: none"> 1 Clique no botão Iniciar do Windows Vista  e depois clique em Ajuda e suporte. 2 Em <i>Search Help</i> (Pesquisar a Ajuda), digite uma palavra ou frase que descreva o problema e depois clique em <Enter> ou clique na lupa. 3 Clique no tópico que descreve o problema. 4 Siga as instruções apresentadas na tela.
<ul style="list-style-type: none"> • Informações sobre atividade de rede, o assistente de gerenciamento de energia e outros itens controlados pelo Dell QuickSet 	<p>Ajuda do Dell QuickSet</p> <p>Para ver a <i>Ajuda do Dell QuickSet</i>, clique com o botão direito no ícone do Dell QuickSet da área de notificação do Windows.</p> <p>Para obter mais informações sobre o Dell QuickSet, consulte “Recursos do Dell™ QuickSet” na página 167.</p>

O que você está procurando?

- Como reinstalar o sistema operacional

Encontre aqui

Mídia do sistema operacional

O sistema operacional já está instalado no computador. Para reinstalar o sistema operacional, use um dos seguintes métodos:

- Restauração do sistema do Microsoft Windows — A Restauração do sistema do Microsoft Windows retorna o computador ao estado operacional anterior sem afetar os arquivos de dados.
- Dell PC Restore — O Dell PC Restore retorna o computador ao seu estado operacional original. O Dell PC Restore pode não ser fornecido com o seu computador.
- Mídia de instalação do sistema operacional — Se tiver recebido a mídia do sistema operacional juntamente com o seu computador, você pode usá-la para restaurar o seu sistema operacional.

Para obter mais informações, consulte “Como restaurar o sistema operacional” na página 132.

Após reinstalar o seu sistema operacional, use a mídia *Drivers and Utilities* (Drivers e utilitários) para reinstalar os drivers dos dispositivos fornecidos com o seu computador.



A etiqueta da chave do sistema operacional está localizada no seu computador.

NOTA: A cor da mídia de instalação do sistema operacional varia de acordo com o sistema operacional adquirido.

Sobre o seu computador

Como determinar a configuração do seu computador

Com base nas seleções feitas no momento da compra, o computador tem uma dentre as várias configurações possíveis de controlador de vídeo. Para determinar a configuração do controlador de vídeo do seu computador:

- 1 Clique em **Iniciar**  e, em seguida, clique em **Ajuda e suporte**.
- 2 Em **Escolha uma tarefa**, clique em **Usar Ferramentas para exibir informações sobre o computador e diagnosticar problemas**.
- 3 Em **Informações sobre o Meu computador**, selecione **Hardware**.

Na tela **Informações do Meu computador - Hardware**, você poderá ver o tipo de controlador de vídeo instalado no seu computador, bem como os outros componentes de hardware.

Vista frontal

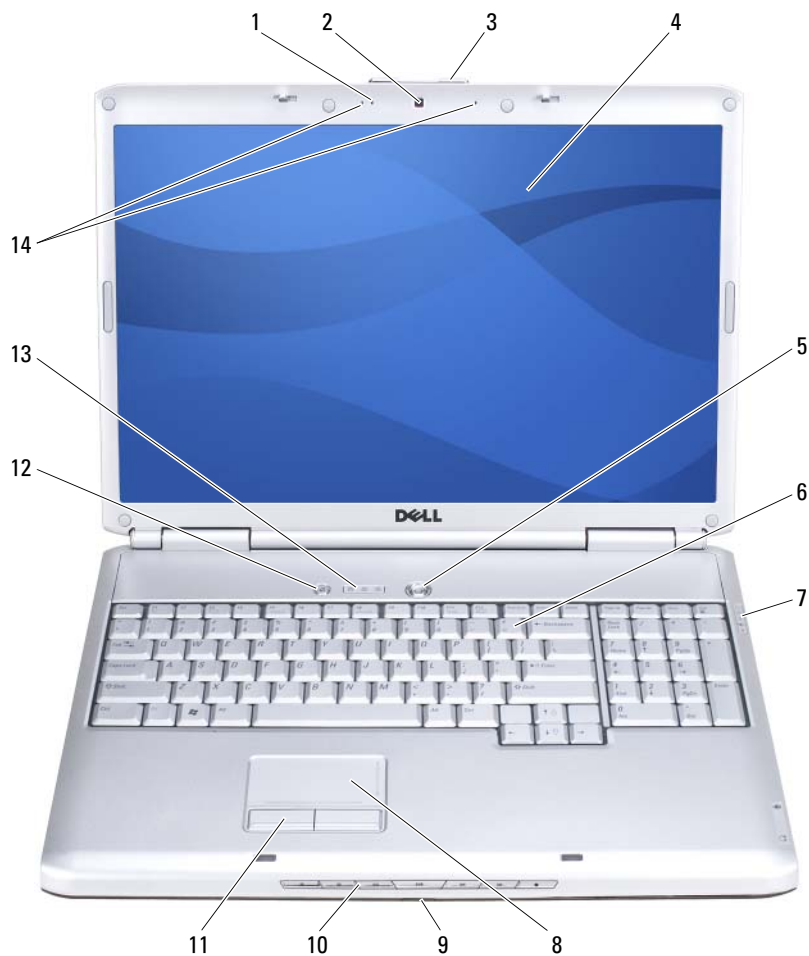

1	indicador da câmera (opcional)	2	câmera (opcional)
3	trava da tela	4	tela
5	botão liga/desliga	6	teclado
7	luzes de status do dispositivo	8	touch pad
9	IR do consumidor	10	botões de controle da mídia
11	botões do touch pad	12	botão Dell™ MediaDirect™
13	luzes de status do teclado	14	microfones de matriz digital

INDICADOR DA CÂMERA — Indica que a câmera está ligada. Com base nas seleções de configuração feitas no momento da compra, a câmera pode não ter sido fornecida com o seu computador.

CÂMERA — Câmera embutida para captura de vídeo, conferência e bate-papo. Com base nas seleções de configuração feitas no momento da compra, a câmera pode não ter sido fornecida com o seu computador.

TRAVA DA TELA — Mantém a tela fechada.

TELA — Para obter mais informações sobre a tela, consulte “Como usar a tela” na página 39.

BOTÃO LIGA/DESLIGA — Pressione o botão liga/desliga para ligar o computador ou para sair de um modo de gerenciamento de energia (consulte “Como configurar parâmetros de gerenciamento de energia” na página 49).



AVISO: Para evitar a perda de dados, desligue o computador desativando o sistema operacional Microsoft® Windows® em vez de pressionar o botão liga/desliga.







Se o computador parar de responder, pressione o botão liga/desliga e aguarde até o computador se desligar completamente (pode levar alguns segundos).

TECLADO — Para obter mais informações sobre o teclado, consulte “Como usar o teclado e o touch pad” na página 41.

LUZES DE STATUS DO DISPOSITIVO



As luzes azuis no lado direito do teclado indicam o seguinte:

-
-  Luz de alimentação – Acende quando você liga o computador e pisca quando o computador está em um modo de gerenciamento de energia.
-
-  Luz de atividade do disco rígido – Acende quando o computador lê ou grava dados.
-  **AVISO:** Para evitar a perda de dados, nunca desligue o computador enquanto a luz  estiver piscando.
-
-  Luz de status da bateria – Acende e permanece acesa ou pisca para mostrar o status da carga da bateria.
-
-  Luz de status da rede Wi-Fi – Acende quando a rede sem fio está ativada. Para ativar ou desativar a rede sem fio, use a chave do dispositivo de rede sem fio (consulte “chave de dispositivo de rede sem fio” na página 25).

✧ Luz de status do Bluetooth® – Acende quando a placa da tecnologia de rede sem fio Bluetooth é ativada.

NOTA: A placa da tecnologia de rede sem fio Bluetooth é um recurso opcional. A ✧ luz só acende se a placa tiver sido comprada com o computador. Para obter mais informações, consulte a documentação fornecida com a placa. Para desligar apenas a rede sem fio Bluetooth, clique com o botão direito no ícone ✧ da área de notificação e clique em **Desativar a transmissão da tecnologia sem fio Bluetooth**.

Para ativar ou desativar rapidamente todos os dispositivos de rede sem fio, use a chave do dispositivo de rede sem fio (consulte “chave de dispositivo de rede sem fio” na página 25).

Se o computador estiver conectado a uma tomada elétrica, a luz  se comportará da seguinte maneira:

- Azul contínuo: a bateria está sendo carregada.
- Azul intermitente: a bateria está quase totalmente carregada.
- Apagada: A bateria está adequadamente carregada.

Se o computador estiver funcionando com bateria, a luz  se comportará da seguinte maneira:







- Apagada: a bateria está adequadamente carregada (ou o computador está desligado).
- Âmbar piscando: a carga da bateria está baixa.
- Âmbar contínuo: a carga da bateria atingiu um nível crítico.

TOUCH PAD — Tem a funcionalidade do mouse (consulte “Touch Pad” na página 43).

BOTÕES DO TOUCH PAD — Use os botões do touch pad como os botões do mouse para mover o cursor na tela (consulte “Touch Pad” na página 43).

BOTÕES DE CONTROLE DA MÍDIA — Controlam o CD, DVD e o Media Player.



	Desativar o som		Tocar a faixa anterior
	Diminuir o volume		Tocar a próxima faixa
	Aumentar o volume		Parar
	Tocar ou pausar		

BOTÃO DELL™ MEDIADIRECT™ — Pressione o botão Dell MediaDirect para abrir o Dell MediaDirect (consulte “Como usar o Dell MediaDirect™” na página 59).

LUZES DE STATUS DO TECLADO

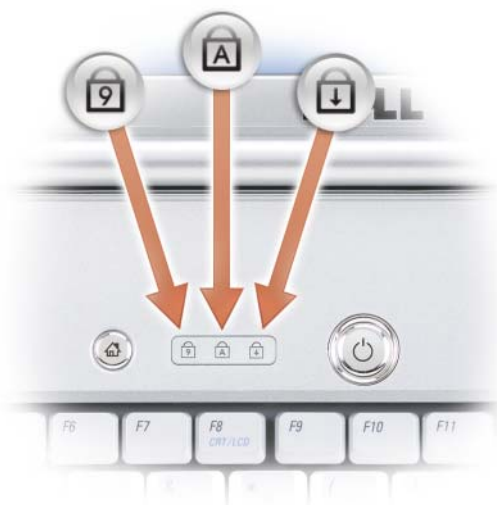

As luzes azuis na parte superior do teclado indicam o seguinte:

 Acendem quando o teclado numérico (Num Lock) é ativado.

 Acendem quando a função de letras maiúsculas (Caps Lock) é ativada.

 Acende quando a função Scroll Lock está ativada.

MICROFONES DE MATRIZ DIGITAL — Microfone embutido para conferência e bate-papo.

Vista lateral esquerda



- | | | | |
|---|--------------------------------------|---|-------------------------|
| 1 | encaixe do cabo de segurança | 2 | aberturas de ventilação |
| 3 | disco rígido | 4 | slot ExpressCard |
| 5 | chave de dispositivo de rede sem fio | 6 | luz do Wi-Fi Catcher |

ENCAIXE DO CABO DE SEGURANÇA — Permite conectar um dispositivo antifurto comercialmente disponível ao computador (consulte “Trava do cabo de segurança” na página 93).

⚠ ADVERTÊNCIA: Não bloqueie, não introduza objetos e nem permita o acúmulo de poeira nas aberturas de ventilação. Não coloque o computador ligado em ambientes com pouca ventilação (como pastas fechadas, por exemplo). O bloqueio do fluxo de ar pode danificar o computador ou causar incêndio.

ABERTURAS DE VENTILAÇÃO — O computador usa um ventilador interno para criar um fluxo de ar, evitando o aquecimento. O computador liga o ventilador quando uma certa temperatura é atingida. O ruído produzido é normal e não indica que o ventilador ou o computador esteja com algum problema.

DISCO RÍGIDO — Armazena software e dados.

SLOT EXPRESSCARD — Suporta um ExpressCard. O computador vem com uma *placa plástica de proteção* instalada no slot. Para obter mais informações, consulte “Como usar placas ExpressCards” na página 77.

CHAVE DE DISPOSITIVO DE REDE SEM FIO — Quando ativado pelo Dell QuickSet, esse computador ser usado para procurar redes locais sem fio (WLAN) nas suas imediações. Você pode usá-lo também para desligar ou ligar rapidamente qualquer dispositivo de rede sem fio, como placas de WLAN e placas internas Bluetooth (consulte “Localizador de redes Dell Wi-Fi Catcher™” na página 92).



- | | | |
|---|------------------------------|--|
| 1 | posição desligada | Desativa os dispositivos de rede sem fio. |
| 2 | posição ligada | Ativa os dispositivos de rede sem fio. |
| 3 | posição “contato momentâneo” | Procura redes WLAN nas imediações (consulte “Localizador de redes Dell Wi-Fi Catcher™” na página 92). |
| 4 | luz do Wi-Fi Catcher | <ul style="list-style-type: none"> • Verde piscando: procurando redes • Verde contínuo: encontrado um sinal forte de rede • Amarelo contínuo: encontrado um sinal fraco de rede • Amarelo intermitente: erro • Apagada: não foi encontrado nenhum sinal |

NOTA: A luz do localizador de redes Wi-Fi Catcher só aparece quando o sistema é desligado e a rede WiFi está ativada no BIOS.

Vista lateral direita



- | | | | |
|----|--------------------------|----|------------------------------------|
| 1 | luz de status da bateria | 2 | luz de atividade do disco rígido |
| 3 | luz de alimentação | 4 | conectores USB (2) |
| 5 | conector de rede (RJ-45) | 6 | conector de vídeo |
| 7 | conector IEEE 1394 | 8 | leitor de cartão de memória 8 em 1 |
| 9 | botão de ejeção | 10 | unidade óptica |
| 11 | conectores de áudio | | |

CONECTORES DE ÁUDIO



Conecte fones de ouvido ao conector  .

Conecte um microfone ao conector  .

UNIDADE ÓPTICA — Para obter mais informações sobre a unidade óptica, consulte “Como usar dispositivos multimídia” na página 53.

BOTÃO DE EJEÇÃO — Pressione o botão de ejeção para abrir a unidade óptica.

LEITOR DE CARTÃO DE MEMÓRIA 8 EM 1 — É forma conveniente e rápida de ver e compartilhar fotos digitais, músicas e vídeos armazenados no cartão de memória. O computador vem com uma *placa plástica de proteção* instalada no slot. O leitor de cartão de memória 8 em 1 lê os seguintes cartões de memória digitais:

- Cartão de memória Secure Digital (SD)
- Placa SDIO (Secure Digital Input/Output)

- MultiMediaCard (MMC)
- Stick de memória
- Stick de memória PRO
- Placa xD-Picture
- SD de alta velocidade
- SD de alta densidade

CONECTOR IEEE 1394 — Conecta dispositivos IEEE 1394 que suportam taxas de transferência de alta velocidade, como algumas câmeras de vídeo digital.

CONECTOR DE VÍDEO



Conecta dispositivos de vídeo, como um monitor, por exemplo.

CONECTOR DE REDE (RJ-45)

 **AVISO:** O conector de rede é um pouco maior que o conector do modem. Para não danificar o computador, não conecte a linha telefônica ao conector de rede.

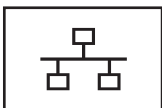

Conecta o computador a uma rede. As luzes localizadas ao lado do conector indicam o status e a atividade das conexões de rede com fio.

Para obter informações sobre como usar o adaptador de rede, consulte o guia do usuário do dispositivo, fornecido com o computador.

CONECTORES USB

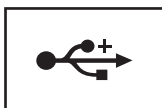

Conecta dispositivos USB, como mouse, teclado ou impressora, por exemplo.

Vista traseira



- | | | | |
|---|---------------------------------|---|---------------------------|
| 1 | conector de saída de TV S-vídeo | 2 | conectores USB (2) |
| 3 | conector do adaptador CA | 4 | conector de modem (RJ-11) |
| 5 | conector USB | | |

CONECTOR DE SAÍDA DE TV S-VÍDEO



Conecta o computador a um aparelho de TV. Conecta também dispositivos de áudio digital usando o cabo do adaptador de TV/áudio digital.

CONECTORES USB

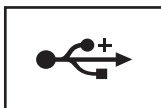

Conecta dispositivos USB, como mouse, teclado ou impressora, por exemplo.

CONECTOR DO ADAPTADOR CA — Conecta um adaptador CA ao computador. O adaptador CA converte a energia CA em energia CC necessária para o computador. Você pode conectar o adaptador CA ao computador ligado ou desligado.



⚠️ ADVERTÊNCIA: O adaptador CA funciona com todos os tipos de tomada elétrica. No entanto, os conectores de energia e as régua de energia variam de país para país. O uso de um cabo incompatível ou a conexão incorreta à régua de energia ou à tomada elétrica pode causar incêndio ou danos ao equipamento.

➡️ AVISO: Quando você desconectar o cabo do adaptador CA do computador, segure o conector, não o cabo, e puxe com firmeza, mas delicadamente, para evitar danificar o cabo.

CONECTOR DE MODEM (RJ-11)



Conecte a linha telefônica ao conector do modem.

Para obter informações sobre como utilizar o modem, consulte a documentação on-line do modem, fornecida com o computador.

Vista inferior



- | | | | |
|---|---|----|------------------------------------|
| 1 | alto-falante esquerdo | 2 | IR do consumidor |
| 3 | compartimento do módulo de memória/bateria de célula tipo moeda | 4 | alto-falante direito |
| 5 | compartimento de miniplaca de rede sem fio | 6 | bateria |
| 7 | indicador de carga/saúde da bateria | 8 | travas de liberação da bateria (2) |
| 9 | aberturas de ventilação | 10 | disco rígido |

ALTO-FALANTE ESQUERDO — Para ajustar o volume do alto-falante integrado, pressione os botões de controle de volume ou o botão “sem áudio”.

IR DO CONSUMIDOR — É uma porta na parte frontal do computador através da qual certos aplicativos são controlados pelo Dell Travel Remote.

compartimento do módulo de memória/bateria de célula tipo

COMPARTIMENTO DO MÓDULO DE MEMÓRIA/BATERIA DE CÉLULA TIPO

MOEDA — Compartimento que contém o módulo de memória DIMM B e a bateria de célula tipo moeda. Para obter informações adicionais, consulte “Como adicionar e trocar peças” na página 137.

ALTO-FALANTE DIREITO — Para ajustar o volume do alto-falante integrado, pressione os botões de controle de volume ou o botão “sem áudio”.

COMPARTIMENTO DE MINIPLACA DE REDE SEM FIO **COMPARTIMENTO DE MINIPLACA DE REDE SEM FIO** — Compartimento para miniplacas WLAN, WWAN ou WPAN (consulte “Miniplaca de rede sem fio” na página 156).

BATERIA — Quando a bateria está instalada, você pode usar o computador sem conectá-lo à tomada elétrica (consulte “Como usar a bateria” na página 45).

INDICADOR DE CARGA/SAÚDE DA BATERIA — Fornece informações sobre a carga da bateria (consulte “Como verificar a carga da bateria” na página 46).

TRAVAS DE LIBERAÇÃO DA BATERIA — Libera a bateria (consulte “Como trocar a bateria” na página 50 para obter instruções).



ADVERTÊNCIA: Não bloqueie, não introduza objetos e nem permita o acúmulo de poeira nas aberturas de ventilação. Não coloque o computador ligado em ambientes com pouca ventilação (como pastas fechadas, por exemplo). O bloqueio do fluxo de ar pode danificar o computador ou causar incêndio.

ABERTURAS DE VENTILAÇÃO — O computador usa um ventilador interno para criar um fluxo de ar, evitando o aquecimento. O computador liga o ventilador quando uma certa temperatura é atingida. O ruído produzido é normal e não indica que o ventilador ou o computador esteja com algum problema.

HARD DRIVE — Armazena software e dados.

Como configurar o seu computador

Como conectar-se à Internet



NOTA: Os provedores de Internet e as ofertas de provedores variam em cada país.

Para se conectar à Internet, você precisa de um modem ou uma conexão de rede e de um provedor Internet. O provedor Internet oferecerá uma ou mais das seguintes opções de conexão:

- Conexões DSL que fornecem acesso de alta velocidade à Internet através de sua linha telefônica ou de um serviço de telefone celular. Com uma conexão DSL, você pode acessar a Internet e usar o telefone na mesma linha simultaneamente.
- Conexões de modem a cabo que fornecem acesso de alta velocidade à Internet através da linha local de TV a cabo.
- Conexões de modem via satélite que fornecem acesso de alta velocidade à Internet através de um sistema de televisão via satélite.
- Conexões por discagem (dial-up) que fornecem acesso à Internet através da linha telefônica. As conexões dial-up são significativamente mais lentas do que as conexões DSL, por cabo e via satélite.
- A tecnologia WWAN (Wireless Wide Area Network) ou de banda larga móvel fornece conexão à Internet usando tecnologia celular a taxas de banda larga.
- Conexões de rede local sem fio (WLAN) usam ondas de rádio com alta frequência para se comunicarem. Tipicamente, um roteador sem fio é conectado ao cabo de banda larga ou ao modem DSL que fazem a difusão do sinal da Internet ao computador.

Se você estiver usando uma conexão dial-up, conecte a linha telefônica ao conector do modem no computador e à tomada de parede do telefone antes de configurar a conexão à Internet. Se você estiver usando um DSL, cabo ou conexão de modem via satélite, entre em contato com o provedor Internet ou serviço de telefone celular para obter instruções de configuração.

Como configurar uma conexão de Internet

Para configurar uma conexão à Internet com o atalho do provedor Internet fornecido na área de trabalho:

- 1 Salve e feche os arquivos abertos e saia dos programas que também estiverem abertos.
- 2 Clique duas vezes no ícone do provedor Internet (ISP) localizado na área de trabalho do Microsoft® Windows®.
- 3 Siga as instruções na tela para fazer a configuração.



NOTA: Se você tiver problemas para conectar-se à Internet, consulte “Problemas de e-mail, modem e de Internet” na página 106. Se você não estiver conseguindo se conectar à Internet, mas já tiver conseguido anteriormente, o seu provedor pode estar com problemas de inatividade no momento. Entre em contato com o provedor Internet para verificar o status do serviço ou tente conectar-se mais tarde.



NOTA: Tenha as informações do provedor Internet (ISP) em mãos. Se você não tiver um provedor Internet, o assistente **Conectar-se à Internet** pode ajudá-lo a obter um.

Se você não tiver um ícone do provedor Internet na sua área de trabalho ou se você quiser configurar uma conexão à Internet usando um outro provedor:

- 1 Salve e feche os arquivos abertos e saia dos programas que também estiverem abertos.
- 2 Clique em **Iniciar**  e clique em **Painel de controle**.
- 3 Em **Rede e Internet**, clique em **Conectar-se à Internet**.
A janela **Conectar-se à Internet** aparecerá.
- 4 Clique em **Banda larga (PPPoE)**, **Rede sem fio** ou **Discagem**, dependendo de como você quer se conectar:
 - Escolha **Banda larga** se você for usar modem de DSL, modem de TV a cabo ou modem de satélite.
 - Escolha **Rede sem fio** se você usar uma conexão de rede sem fio por meio de uma placa WLAN.
 - Escolha **Discagem** se você usar um modem de discagem ou ISDN.



NOTA: Se você não sabe qual tipo de conexão selecionar, clique em **Ajude-me a escolher** ou entre em contato com o provedor Internet.

- 5 Siga as instruções apresentadas na tela e use as informações de configuração fornecidas pelo provedor Internet para concluir a configuração.

Como transferir informações para um computador novo

Você pode transferir os seguintes tipos de dados de um computador para outro:

- Mensagens de e-mail;
- configurações da barra de ferramentas;
- tamanhos de janelas;
- favoritos da Internet.

Use um dos seguintes métodos para transferir dados:

- Assistente de transferência fácil do Windows, um cabo de transferência fácil e uma porta USB
- Uma rede
- Mídia removível, por exemplo, um CD regravável

Transferência fácil do Windows

Para transferir dados usando o assistente de transferência fácil do Windows.

- 1 Clique em **Iniciar**  → **Todos os programas** → **Acessórios** → **Ferramentas do sistema** → **Transferência fácil do Windows**.
- 2 Na caixa de diálogo **Controle de contas de usuário**, clique em **Continuar**.
- 3 Clique em **Avançar**.
- 4 Clique em **Iniciar uma nova transferência** ou **Continuar a transferência em andamento**.
- 5 Siga as instruções descritas no assistente de transferência fácil do Windows.

Como configurar a impressora



AVISO: Faça a instalação do sistema operacional antes de conectar a impressora ao computador.

Consulte a documentação fornecida com a impressora para obter informações de configuração, inclusive:

- Obtenha e instale drivers atualizados.
- Conecte a impressora ao computador.
- Carregue papel e instale o toner ou cartucho de tinta.

Para obter assistência técnica, consulte o manual do proprietário da impressora ou entre em contato com o fabricante da impressora.

Cabo da impressora

A impressora é conectada ao computador por um cabo USB. A impressora pode ser fornecida sem o cabo. Portanto, se você adquirir um cabo separadamente, verifique se ele é compatível com a impressora e com o computador. Se você adquiriu o cabo da impressora com o computador, ele estará na caixa do computador.



Como conectar uma impressora USB

 **NOTA:** Você pode conectar dispositivos USB quando o computador estiver ligado.

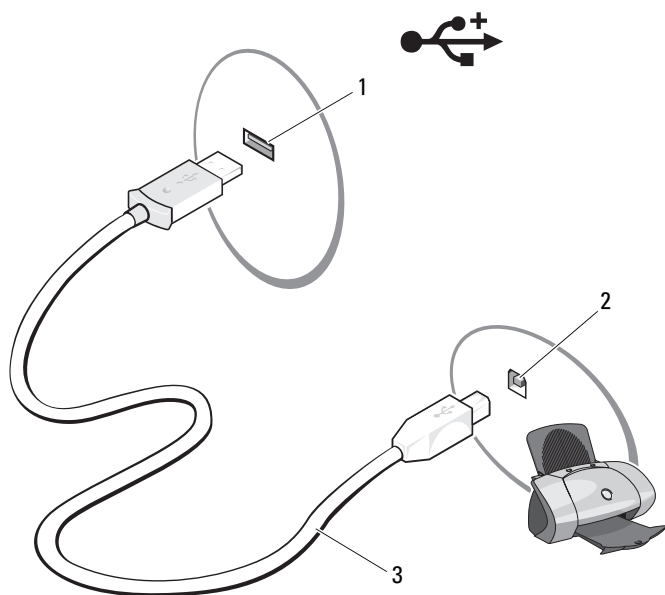
- 1 Faça a configuração do sistema operacional se ainda não o fez.
- 2 Conecte o cabo da impressora USB ao conector USB no computador e na impressora. Os conectores USB só se encaixam de uma maneira.



- | | | | |
|---|----------------------------|---|----------------------------|
| 1 | conector USB do computador | 2 | conector USB da impressora |
| 3 | cabo de impressora USB | | |

- 3 Ligue a impressora e depois ligue o computador.
Se a janela **Assistente para adicionar novo hardware** aparecer, clique em **Cancelar**.
- 4 Clique em **Iniciar**  e, em seguida, clique em **Rede**.
- 5 Clique em **Adicionar uma impressora** para abrir o assistente de adição de impressora.
 **NOTA:** Para instalar o driver de impressora, consulte “Como reinstalar drivers e utilitários” na página 129 e a documentação fornecida com a impressora.
- 6 Clique em **Adicionar uma impressora local** ou **Adicionar uma impressora de rede, rede sem fio ou Bluetooth**.
- 7 Siga as instruções descritas no assistente para adicionar impressora.

Dispositivos de proteção contra oscilações e falhas de energia

Vários dispositivos estão disponíveis para se proteger contra oscilações e falhas de energia:

- protetor contra surtos de tensão
- estabilizadores de linha
- UPS (fonte de energia ininterrupta)

Protetores contra surtos de tensão

Protetores contra surtos de tensão e régua de energia equipadas com proteção contra surtos de tensão ajudam a evitar danos ao computador causados por picos de tensão que podem ocorrer durante tempestades de raios ou após interrupções no fornecimento de energia. Alguns fabricantes oferecem garantia para certos tipos de danos. Leia cuidadosamente a garantia antes de escolher um protetor. Um dispositivo com uma faixa de joules mais alta oferece mais proteção. Compare as faixas de joule para determinar a eficiência relativa de diferentes dispositivos.

-  **AVISO:** Muitos protetores contra surto de tensão não protegem contra oscilações de energia ou interrupções de energia causados por raios próximos. Quando os raios ocorrerem na sua área, desconecte a linha do telefone da tomada da parede e desconecte o computador da tomada elétrica.

Vários protetores contra surtos de tensão possuem uma tomada de telefone para proteção do modem. Consulte a documentação do protetor contra surtos de tensão para obter instruções sobre a conexão de modem.

 **AVISO:** Nem todos os protetores contra surto de tensão oferecem proteção para adaptador de rede. Desconecte o cabo de rede da tomada durante tempestades de raios.

Estabilizadores de linha

 **AVISO:** Estabilizadores de linha não protegem contra interrupções de energia.

Estabilizadores de linha foram desenvolvidos para manter a tensão da CA em um nível constante razoável.

UPS (fontes de alimentação ininterrupta)

 **AVISO:** A perda de energia enquanto um dado está sendo gravado no disco rígido pode causar a perda do dado ou dano no arquivo.

 **NOTA:** Para garantir maior tempo de operação da bateria, conecte somente seu computador a um UPS. Conecte outros dispositivos, como uma impressora, por exemplo, a uma régua de energia separada que tenha protetor contra surtos de tensão.

Um UPS protege contra oscilações e queda de energia. Os dispositivos UPS contêm uma bateria que fornece energia temporária para conectar dispositivos quando houver interrupção no fornecimento de alimentação CA. A bateria é recarregada enquanto a alimentação CA está disponível. Consulte a documentação do fabricante do UPS para obter informações sobre o tempo de operação da bateria e para verificar se o dispositivo é aprovado pelo Underwriters Laboratories (UL).

Como usar a tela

Como ajustar o brilho

Quando o computador Dell™ estiver funcionando com a bateria, você poderá economizar energia configurando o brilho no nível confortável mais baixo.

- Pressione <Fn> e a tecla de seta para cima para aumentar o brilho na tela integrada apenas (e não no monitor externo).
- Pressione <Fn> a tecla de seta para baixo para diminuir o brilho na tela integrada apenas (e não no monitor externo).



NOTA: As teclas de atalho de brilho só afetam a tela do computador portátil, e não os monitores ou projetores que você conecta ao computador portátil ou ao dispositivo de acoplamento. Se o computador estiver conectado a um monitor externo e você tentar alterar o nível de brilho, o medidor de brilho pode aparecer, mas o nível de brilho no monitor externo não será alterado.

Como comutar a imagem de vídeo da tela do computador para um projetor

Quando você inicializa o computador com um dispositivo externo (como um monitor ou um projetor externo) conectado e ligado, a imagem pode aparecer tanto na tela integrada como no dispositivo externo.

Pressione <Fn><F8> para ver, alternadamente, a imagem de vídeo apenas na tela, apenas no dispositivo externo ou na tela e no dispositivo externo simultaneamente.

Como configurar a resolução de tela e taxa de atualização



NOTA: Se você alterar a resolução atual da tela, a imagem pode ficar borrada ou o texto pode ficar ilegível se a nova resolução não for suportada pelo computador e pela tela. Antes de alterar alguma configuração de vídeo, anote as configurações atuais para poder restabelecê-las, se necessário.

Você pode melhorar a legibilidade do texto e alterar a aparência das imagens ajustando a resolução de tela. Quando a resolução é aumentada, os itens aparecem menores na tela. Ao contrário, quando a resolução é diminuída, o texto e as imagens aparecerem grandes e podem beneficiar pessoas com deficiências de visão. Para ver um programa em uma resolução específica, tanto a placa de vídeo como a tela precisam suportar esse programa e os drivers de vídeo necessários precisam estar instalados.

 **NOTA:** Use somente os drivers de vídeo instalados pela Dell, que são projetados para oferecer o melhor desempenho com o sistema operacional instalado pela Dell.

Se você escolher uma resolução ou paleta de cores com padrão superior ao suportado pela tela, as configurações serão ajustadas automaticamente aos valores mais próximos suportados.

Para configurar a resolução de tela e a taxa de atualização do vídeo:

- 1 Clique em **Iniciar**  → **Painel de controle**.
- 2 Em **Aparência e personalização**, clique em **Ajustar resolução de tela**.
- 3 Na janela **Configurações de vídeo**, em **Resolução**, mova a barra de deslizamento para a esquerda ou para a direita para aumentar ou diminuir a resolução de tela.

 **NOTA:** Para obter instruções adicionais, clique em **Como obter a melhor exibição possível?**.

Como usar o teclado e o touch pad

Teclado numérico

O teclado numérico funciona como o teclado numérico de um teclado externo.

- Para ativar o teclado numérico, pressione <Num Lk>. A luz  indica que o teclado numérico está ativo.
- Para desativar o teclado numérico, pressione <Num Lk> novamente.

Combinações de teclas

Funções do sistema

<Ctrl><Shift><Esc>	Abre a janela Gerenciador de tarefas .
--------------------	---

Funções do vídeo

<Fn><F8>	Mostra ícones representando todas as opções de tela disponíveis atualmente (por exemplo, apenas a tela, apenas o monitor externo ou o projetor, tanto a tela como o projetor, etc.) Realce o ícone que você deseja a fim de trocar a tela para esta opção.
<Fn> e tecla de seta para cima	Aumenta o brilho somente na tela integrada (não no monitor externo).
<Fn> e tecla de seta para baixo	Diminui o brilho somente na tela integrada (não no monitor externo).

Bateria

<Fn><F3>	Mostra o medidor de bateria do Dell™ QuickSet (consulte “Medidor de bateria do Dell QuickSet” na página 47).
----------	--

Gerenciamento de energia

<Fn> <Esc>	Ativa um modo de gerenciamento de energia. Você pode reprogramar este atalho de teclado para ativar um outro modo de gerenciamento de energia, usando a guia Avançado na janela Propriedades das opções de energia (consulte “Como configurar parâmetros de gerenciamento de energia” na página 49).
------------	--

Funções da tecla de logotipo do Microsoft® Windows®

tecla do logotipo do Windows e <m>	Minimiza todas as janelas abertas
tecla do logotipo do Windows e <Shift> <m>	Restaura todas as janelas minimizadas. Essa combinação de teclas funciona como um recurso de alternância para restaurar todas as janelas minimizadas em seguida ao uso da combinação <m> de teclas do logotipo Windows.
tecla do logotipo do Windows e <e>	Inicia o Windows Explorer.
tecla do logotipo do Windows e <r>	Abre a caixa de diálogo Executar .
tecla do logotipo do Windows e <f>	Abre a caixa de diálogo Resultados da pesquisa .
tecla do logotipo do Windows e <Ctrl> <f>	Abre a caixa de diálogo Resultados da pesquisa - computador (se o computador estiver conectado a uma rede).
tecla do logotipo do Windows e <Pause>	Abre a caixa de diálogo Propriedades do sistema .

Combinações de teclas do Dell™ QuickSet

Se o Dell QuickSet estiver instalado, você poderá usar outras teclas de atalho para funções como a do medidor de bateria ou ativação dos modos de gerenciamento de energia. Para obter mais informações sobre as combinações de teclas do Dell QuickSet, clique com o botão direito no ícone QuickSet na área de notificação e, em seguida, clique em **Help** (Ajuda).

Como ajustar as configurações de teclado

Para ajustar a operação do teclado, como a taxa de repetição de caracteres:

- 1 Clique em **Iniciar**  e clique em **Painel de controle**.
- 2 Clique em **Hardware e som**.
- 3 Clique em **Teclado**.

Touch Pad

O touch pad detecta a pressão e o movimento do seu dedo para permitir que você mova o cursor na tela. Use o touch pad e os botões correspondentes da mesma maneira que utiliza um mouse.

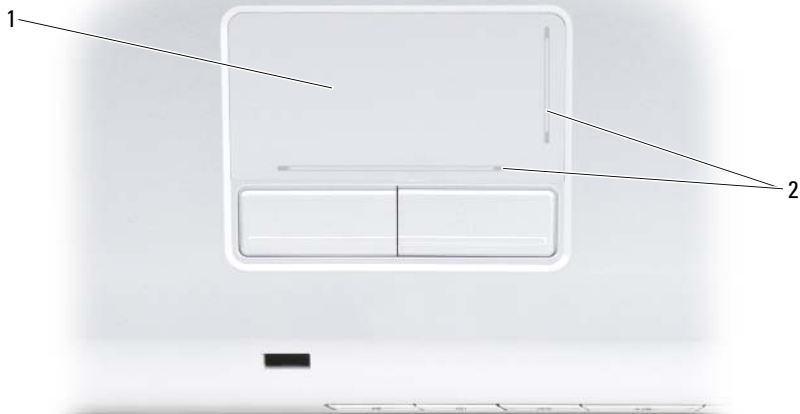

- 1 touch pad 2 silk screen, representando recursos de rolagem

- Para mover o cursor, deslize levemente o dedo sobre o touch pad.
- Para selecionar um objeto, bata levemente uma vez na superfície do touch pad ou use o polegar para pressionar o botão esquerdo desse dispositivo.

- Para selecionar e mover (ou arrastar) um objeto, posicione o cursor sobre o objeto e bata de leve no touch pad duas vezes. No segundo toque, mantenha o dedo no touch pad e mova o objeto selecionado, deslizando o dedo pela superfície.
- Para clicar duas vezes em um objeto, posicione o cursor sobre o objeto e toque duas vezes no touch pad ou use o polegar para pressionar o botão esquerdo do touch pad duas vezes.

Como personalizar o touch pad

Você pode usar a janela Propriedades do mouse para desativar o touch pad ou ajustar as configurações do touch pad.

- 1 Clique em **Iniciar**  e clique em **Painel de controle**.
- 2 Clique em **Hardware e som**.
- 3 Clique em **Mouse**.
- 4 Na janela **Propriedades do mouse**:
 - Clique na guia **Seleção de dispositivo** para desativar o touch pad.
 - Clique na guia **Touch Pad** para ajustar as configurações do touch pad.
- 5 Clique em **OK** para salvar as configurações e fechar a janela.

Como usar a bateria

Desempenho da bateria

 **NOTA:** Para obter informações sobre a garantia Dell do seu computador, consulte o *Guia de Informações do Produto* ou o documento de garantia em separado enviado com o computador.

Para obter um desempenho ótimo do computador e ajudar a preservar as configurações do BIOS, ligue o computador portátil Dell™ usando permanentemente a bateria principal instalada. Uma bateria é fornecida como equipamento padrão no compartimento de bateria.

 **NOTA:** Quando for usar o computador pela primeira vez, como a bateria pode não estar completamente carregada, use o adaptador CA para conectar o novo computador a uma tomada elétrica. Para obter melhores resultados, opere o computador com o adaptador CA até a bateria estar completamente carregada. Para ver o status de carga da bateria, coloque o cursor do mouse sobre o ícone da bateria na área de notificação do Windows.

 **NOTA:** O tempo de operação da bateria (período em que a bateria é capaz de reter a carga) diminui com o uso. Dependendo da forma como a bateria é usada e das condições sob as quais ela é usada, pode ser que você tenha de comprar uma nova bateria durante a vida útil de seu computador.

 **NOTA:** É recomendável conectar o computador a uma tomada elétrica para fazer gravações na mídia.

O tempo de operação da bateria varia dependendo das condições de operação. O tempo de operação diminui consideravelmente quando você executa certas operações, incluindo, entre outras, as seguintes:

- Usar unidades ópticas.
- Usar dispositivos de comunicação sem fio, placas ExpressCards, placas de memória de mídia ou dispositivos USB.
- Usar configurações de alto brilho da tela, protetores de tela em 3D ou outros programas de consumo elevado de energia, como complexos aplicativos gráficos em 3D.

- Operar o computador no modo de desempenho máximo (consulte “Como configurar parâmetros de gerenciamento de energia” na página 49 para obter informações sobre como acessar as propriedades de opções de energia do Windows ou o Dell QuickSet, os quais você pode usar para configurar os parâmetros de gerenciamento de energia).

Você pode verificar a carga da bateria antes de inseri-la no computador. Você pode também definir opções de gerenciamento de energia para ser alertado quando a carga da bateria estiver baixa.

 **ADVERTÊNCIA:** O uso de uma bateria incompatível pode aumentar o risco de incêndio ou de explosão. Substitua a bateria somente por uma bateria compatível adquirida da Dell. A bateria foi projetada para funcionar com este computador Dell™. Não use baterias de outros computadores em seu computador.

 **ADVERTÊNCIA:** Não descarte baterias junto com o lixo doméstico. Quando a bateria não puder mais armazenar carga, ligue para o órgão de controle ambiental ou para a empresa de coleta de lixo local para obter instruções sobre como descartar uma bateria de íons de lítio (consulte “Descarte da bateria” no *Guia de Informações do Produto*).

 **ADVERTÊNCIA:** O uso inadequado da bateria pode aumentar o risco de incêndio ou de queimaduras químicas. Não perfure, não incinere, não desmonte e nem exponha a bateria a temperaturas acima de 65°C. Mantenha a bateria longe do alcance de crianças. Manuseie com muito cuidado baterias danificadas ou que estejam vazando. As baterias danificadas podem vazar e causar danos pessoais ou ao equipamento.

Como verificar a carga da bateria

Você pode verificar a carga da bateria no computador usando qualquer dos seguintes métodos:

- Medidor de bateria do Dell QuickSet
- O ícone do medidor de bateria do Microsoft® Windows®, , que está na área de notificação.
- O indicador de carga/saúde da bateria localizado na bateria
- A janela pop-up de Advertência de bateria com pouca carga

Medidor de bateria do Dell QuickSet

Para ver o medidor de bateria do Dell QuickSet:

- Clique duas vezes no ícone do Dell QuickSet na barra de tarefas e clique em **Battery Meter**

ou

- Pressione <Fn><F3>

O medidor de bateria mostra o status, a saúde e o nível de carga da bateria, bem como o tempo necessário para o carregamento total da bateria do computador.

Para obter mais informações sobre o QuickSet, clique com o botão direito no ícone do QuickSet e depois clique em **Help** (Ajuda).

Medidor de bateria do Microsoft® Windows®

O medidor de bateria mostra a quantidade de carga remanescente na bateria. Para ver o medidor de bateria, clique duas vezes no ícone  na área de notificação.

Indicador de carga

Ao pressionar uma vez ou pressionar e segurar o botão de status no indicador de carga da bateria, você pode verificar a:

- Carga da bateria (para verificar a carga da bateria, *pressione e solte* o botão de status)
- Saúde da bateria (para verificar a saúde da bateria, *pressione e segure* o botão de status)

O tempo de operação da bateria é determinado, em grande parte, pelo número de vezes em que ela é carregada. Após centenas de ciclos de carga e descarga, as baterias perdem um pouco da capacidade de carga ou de sua saúde. Portanto, uma bateria pode mostrar o status de carregada, mas ter uma capacidade reduzida de carga.

Verificar a carga da bateria

Para verificar a carga da bateria, *pressione e solte* o botão de status no indicador de carga da bateria para acender as luzes indicadoras de carga. Cada luz representa aproximadamente 20% da carga total da bateria. Por exemplo, se a bateria tiver 80% de carga restante, quatro luzes acenderão. Se nenhuma luz acender, a bateria está sem carga.

Verificar a saúde da bateria



NOTA: Existem duas maneiras de verificar a saúde da bateria: usar o indicador de carga da bateria, conforme descrito a seguir, e usar o medidor de bateria do Dell QuickSet. Para obter informações sobre o QuickSet, clique com o botão direito no ícone do QuickSet na área de notificação e depois clique em **Help (Ajuda)**.

Para verificar a saúde da bateria usando o indicador de carga, *pressione e mantenha pressionado* o botão de status do indicador de carga durante pelo menos três segundos para acender as luzes do indicador de saúde. Cada luz representa uma degradação incremental. Se nenhuma luz acender, a bateria está em boas condições e restam mais de 80% da sua capacidade de carga original. Se cinco luzes acenderem, restam menos de 60% da capacidade de carga e você precisa trocar a bateria (consulte “Bateria” na página 184 para obter mais informações sobre o tempo de operação da bateria).

Advertência sobre bateria com pouca carga



AVISO: Para evitar perder ou danificar dados, salve o seu trabalho imediatamente após receber o aviso de bateria com pouca carga e, em seguida, conecte o computador a uma tomada elétrica. Se a bateria ficar completamente descarregada, o modo de repouso é iniciado automaticamente.

Uma janela pop-up avisa quando a carga da bateria está esgotada em aproximadamente 90 %. O computador entrará no modo de repouso quando a carga da bateria atingir um nível criticamente baixo.

Você pode alterar as configurações dos alarmes de bateria no Dell QuickSet ou na janela **Opções de energia** (consulte “Como configurar parâmetros de gerenciamento de energia” na página 49).



Como conservar a carga da bateria

Para economizar a carga da bateria do computador portátil, use quaisquer das seguintes opções:

- Sempre que possível, conecte o computador a uma tomada elétrica, pois a vida útil da bateria é determinada, em grande parte, pelo número de vezes em que ela é usada e recarregada.
- Configure os parâmetros de gerenciamento de energia usando as opções de energia do Dell QuickSet ou do Microsoft Windows para otimizar o consumo de energia do computador (consulte “Como configurar parâmetros de gerenciamento de energia” na página 49).
- Use o modo de repouso quando for deixar o computador sem uso por um longo período de tempo (consulte “Como usar o modo de repouso” na página 49).

Como configurar parâmetros de gerenciamento de energia

Você pode usar as opções de energia do Dell QuickSet ou do Windows para configurar os parâmetros de gerenciamento de energia no computador.



- Para obter informações sobre como usar o assistente de gerenciamento de energia do Dell QuickSet, clique com o botão direito no ícone do QuickSet na área de notificação, clique em **Help** (Ajuda) e selecione **Power Management** (Gerenciamento de energia).
- Para usar as opções de energia do Windows, escolha uma das duas seguintes opções:
 - Clique em **Iniciar**  → **Painel de controle** → **Hardware e som** → **Opções de energia** e selecione um plano de energia na janela **Selecionar um plano de energia**.
 - ou
 - Clique no ícone  na área de notificação, clique em **Opções de energia** e selecione um plano na janela **Selecionar um plano de energia**.

Como usar o modo de repouso

Em vez de desligar o computador portátil, use o modo de repouso para economizar energia. O modo de repouso salva automaticamente o seu trabalho no disco rígido e, então, volta à sessão de trabalho anterior sem reiniciar o computador.

 **AVISO:** Se o fornecimento de energia CA for interrompido e a bateria se esgotar durante o modo de repouso, o computador poderá perder dados.

Para entrar no modo de repouso:

- Clique em **Iniciar** , clique em  e clique em **Modo de repouso**.
- ou
- Dependendo de como você definir as opções de gerenciamento de energia nas opções de energia do Windows ou do Dell QuickSet, use um dos seguintes métodos:
 - Pressionar o botão liga/desliga.
 - Fechar a tela.
 - Pressione <Fn><Esc>.

Para sair do modo de repouso, pressione o botão liga/desliga.

Como carregar a bateria

 **NOTA:** O tempo de carga será maior se o computador estiver ligado. Você pode deixar a bateria no computador o tempo que quiser. O circuito interno da bateria evita a sobrecarga.

Quando você conecta o computador a uma tomada elétrica ou instala uma bateria em um computador conectado a uma tomada elétrica, ele verifica a carga e a temperatura da bateria. Se necessário, o adaptador CA carregará então a bateria e manterá a sua carga.

Se a bateria estiver quente devido ao uso no computador ou porque a temperatura ambiente está elevada, talvez ela não seja carregada quando o computador for conectado a uma tomada elétrica.

A bateria estará quente demais para começar a carregar se a luz  piscar alternadamente entre as cores azul e âmbar. Desconecte o computador da tomada elétrica e deixe a bateria e o computador esfriarem até a temperatura ambiente e, então, conecte-o a uma tomada elétrica para continuar carregando a bateria.

Para obter mais informações sobre como solucionar problemas de bateria, consulte “Problemas de energia” na página 121.

Como trocar a bateria

 **ADVERTÊNCIA:** O uso de uma bateria incompatível pode aumentar o risco de incêndio ou de explosão. Substitua a bateria somente por uma bateria compatível adquirida da Dell. A bateria foi projetada para funcionar com este computador Dell™. Não use baterias de outros computadores em seu computador.

 **ADVERTÊNCIA:** Antes de executar estes procedimentos, desligue o computador, desconecte o adaptador CA da tomada elétrica e do computador, desconecte o modem do conector da parede e do computador e remova todos os outros cabos externos do computador.

 **AVISO:** Você precisa remover todos os cabos externos do computador para evitar possíveis danos ao conector.

 **AVISO:** Se você decidir trocar a bateria com o computador no modo de repouso, terá apenas 1 minuto para fazer a troca antes que o computador seja desligado e os dados que não foram salvos sejam perdidos.

Para remover a bateria:

- 1 Se o computador estiver conectado a um dispositivo de acoplamento, (acoplado), desconecte-o. Consulte a documentação fornecida com o dispositivo de acoplamento para obter instruções.
- 2 Certifique-se de que o computador esteja desligado.
- 3 Vire o computador.
- 4 Empurre e prenda as travas de liberação da bateria para mantê-las abertas.
- 5 Deslize a bateria para fora do compartimento.



1 bateria

2 travas de liberação da bateria (2)

Para instalar a bateria, execute o procedimento de remoção na ordem inversa.

Como armazenar a bateria

Remova a bateria quando for guardar o computador por um período de tempo prolongado. As baterias se descarregam durante um período longo de armazenamento. Nestes casos, recarregue a bateria completamente (consulte “Como carregar a bateria” na página 50) antes de usá-la.

Como usar dispositivos multimídia

Execução de mídia

- ➡ **AVISO:** Não pressione a bandeja da unidade óptica para baixo ao abri-la ou fechá-la. Mantenha a bandeja fechada quando não estiver usando a unidade.
- ➡ **AVISO:** Não mova o computador quando ele estiver executando a mídia.
 - 1 Pressione o botão de ejeção na frente da unidade.
 - 2 Coloque o disco, com a etiqueta para cima, no centro da bandeja e encaixe-o no rebaixo.











- 3 Empurre a bandeja para dentro da unidade.











Para formatar a mídia para armazenar ou copiar dados, consulte o software da mídia fornecido com o computador.

 **NOTA:** Cumpra todas as leis de direitos autorais ao copiar mídia.

Um tocador de CD tem os seguintes botões básicos:

	Tocar
	Mover-se para trás na faixa atual
	Pausar
	Mover-se para a frente, na faixa atual
	Parar
	Ir para a faixa anterior
	Ejetar
	Ir para a próxima faixa

Um tocador de DVD tem os seguintes botões básicos:

	Parar
	Reiniciar o capítulo atual
	Tocar
	Avançar rapidamente
	Pausar
	Retroceder rapidamente
	Avançar um único quadro no modo Pausa
	Ir para o próximo título ou capítulo
	Tocar continuamente o título ou capítulo atual
	Ir para o título ou capítulo anterior
	Ejetar

Para obter mais informações sobre como tocar mídias, clique em **Ajuda** no tocador de mídia (se disponível).

Como executar mídia usando o Dell Travel Remote

O Dell Travel Remote controla o Dell Media Direct e o Media Center do Windows Vista™. Ele só funciona com certos computadores especificados. Para obter mais detalhes, visite o site de suporte da Dell em support.dell.com.

Para executar mídia usando o Dell Travel Remote:

- 1 Instale a bateria CR2106 no controle remoto.
- 2 Abra o Windows Vista Media Center e clique em **Iniciar**  → **Programas**.
- 3 Use os botões do controle remoto para tocar (ou executar) mídias.



1	Transmissor infravermelho	2	Página acima
3	Página abaixo	4	Seta para cima
5	OK/Enter/Selecionar	6	Seta para a direita
7	Seta para baixo	8	Tocar / Pausar.
9	Avançar	10	Ir para o próximo início de faixa
11	Parar	12	Ir para o início anterior de faixa
13	Inverter	14	Voltar
15	Seta para a esquerda	16	Desativar o som
17	Diminuir o volume	18	Aumentar o volume

Como copiar CDs e DVDs

Esta seção se aplica apenas a computadores que têm uma unidade de DVD+/-RW.

 **NOTA:** Obedeça sempre todas as leis de direitos autorais ao copiar mídia.

 **NOTA:** Os tipos de unidades ópticas oferecidos pela Dell podem variar de acordo com o país.

As instruções a seguir explicam como fazer uma cópia exata de um CD, DVD usando o Roxio Creator. Você pode também usar o Roxio Creator para outros propósitos como a criação de CDs de música a partir de arquivos de áudio armazenados no computador ou o backup de dados importantes. Para obter ajuda, abra o Roxio Creator e, em seguida, pressione <F1>.

As unidades de DVD instaladas nos computadores Dell não suportam mídia de DVD de alta densidade (HD-DVD). Para obter uma lista de formatos de mídias suportados, consulte “Como usar CDs e DVDs em branco” na página 57.

Como copiar um CD ou DVD

 **NOTA:** A maioria dos DVDs comerciais tem proteção de direitos autorais e não pode ser copiada usando o Roxio Creator.

- 1 Clique em Iniciar  → Todos os programas → Roxio Creator → Projects → Copy.
- 2 Na guia Copy (Copiar), clique em Disc Copy (Cópia de disco).

3 Para copiar o CD ou DVD:

- *Se você tiver uma unidade óptica*, insira o disco original na unidade, verifique se as configurações estão corretas e, em seguida, clique no botão **Copy Disc** (Copiar disco) para continuar. O computador lê o disco original e copia os dados para uma pasta temporária no disco rígido do computador.

Quando solicitado, insira um disco vazio na unidade e clique em **OK**.

- *Se você tiver duas unidades ópticas*, selecione a unidade na qual você inseriu o disco original e clique no botão **Copy Disc** (Copiar disco) para continuar. O computador copia os dados do disco original para o disco vazio.

Assim que a cópia do disco original terminar, o disco criado será ejetado automaticamente.

Como usar CDs e DVDs em branco

Unidades graváveis de DVD podem gravar tanto mídia de CD como de DVD.

Use CD-Rs vazios para gravar música ou para armazenar permanentemente arquivos de dados. Depois de criar um CD gravável, você não poderá gravar nesse disco novamente (consulte a documentação da Sonic para obter mais informações). Use um CD-RW vazio se você planeja apagar, regravar ou atualizar informações nesse disco posteriormente.

Você pode usar mídia de DVD+/-R em branco para armazenar permanentemente um grande volume de informações. Após criar um DVD+/-R, você não conseguirá gravar neste disco novamente se ele tiver sido *finalizado* ou *fechado* durante o estágio final do processo de criação do disco. Use uma mídia DVD+/-RW em branco se você planejar apagar, regravar ou atualizar informações nesse disco posteriormente.

Unidade de CD gravável

Tipo de mídia	Leitura	Gravação	Regravável
CD-R	Sim	Sim	Não
CD-RW	Sim	Sim	Sim

Unidade de DVD gravável

Tipo de mídia	Leitura	Gravação	Regravável
CD-R	Sim	Sim	Não
CD-RW	Sim	Sim	Sim
DVD+R	Sim	Sim	Não
DVD-R	Sim	Sim	Não
DVD+RW	Sim	Sim	Sim
DVD-RW	Sim	Sim	Sim
DVD+R DL	Sim	Sim	Não
DVD-R DL	Sim	Não	Não

Dicas úteis

- Use o Microsoft® Windows® Explorer para arrastar e soltar arquivos para um CD-R ou CD-RW somente depois de iniciar o Roxio Creator e abrir um projeto no Creator.
- Não use a capacidade máxima de gravação de um CD-R ou CD-RW vazio. Por exemplo, não copie um arquivo de 650 MB em um CD vazio de 650 MB. A unidade de CD-RW precisa de 1 – 2 MB de espaço livre para concluir a gravação.
- Use CD-Rs para queimar CDs de música que você quer tocar em aparelhos de som comuns. A maioria dos estéreos residenciais ou de automóveis não executa CDs regraváveis.
- Arquivos de música MP3 podem ser executados somente em tocadores MP3 ou em computadores que tenham o software MP3 instalado.
- Use um CD-RW em branco para praticar a gravação de CDs até que você esteja familiarizado com as técnicas de gravação de CD. Se cometer algum erro, você pode apagar os dados do CD-RW e começar de novo. Você pode também usar CD-RWs em branco para testar projetos de arquivos musicais antes de gravar os projetos permanentemente em um CD-R em branco.
- Você não pode criar DVDs de áudio com o Roxio Creator.
- Os tocadores de DVD comercialmente disponíveis usados para sistemas de home theater podem não suportar todos os formatos de DVD disponíveis. Para obter uma lista dos formatos suportados pelo seu tocador de DVD, consulte a documentação fornecida com ele ou entre em contato com o fabricante.
- Consulte o site da Roxio em www.sonic.com.

Como ajustar o volume



NOTA: Quando os alto-falantes estiverem no modo “sem áudio”, você não ouvirá a execução da mídia.

- 1 Clique com o botão direito no ícone de volume na área de notificação.
- 2 Clique em **Open Volume Mixer** (Abrir mixer de volume).
- 3 Clique e arraste a barra deslizante para cima e para baixo para aumentar ou diminuir o volume.

Para obter mais informações sobre as opções de controle de volume, clique em **Ajuda** na janela **Volume Mixer** (Mixer de volume).

O medidor de volume mostra o nível de volume atual, inclusive o nível “sem áudio”, do computador. Clique no ícone do **QuickSet** na área de notificação e selecione ou desselecione **Disable On Screen Volume Meter** (Desativar o medidor de volume na tela) ou pressione os botões de controle de volume para colocar ou remover o medidor de volume na tela.

Como ajustar a imagem

Se uma mensagem de erro informar que a intensidade da cor e a resolução atuais estão usando muita memória e impedindo a reprodução do DVD, ajuste as propriedades de vídeo:

- 1 Clique em **Iniciar**  → **Painel de controle** → **Aparência e Personalização**.
- 2 Em **Personalização**, clique em **Ajustar resolução de tela**.
- 3 Em **Configurações de vídeo**, clique e arraste a barra para reduzir a configuração da resolução.
- 4 No menu suspenso em **Qualidade da cor**, clique em **Média (16 bits)**.
- 5 Clique em **OK**.

Como usar o Dell MediaDirect™

O Dell MediaDirect é um modo de reprodução imediata de multimídia para mídia digital. Pressione o botão Dell MediaDirect, localizado na tampa da dobradiça, para abrir o Dell MediaDirect. Quando o computador está desligado ou no modo de repouso, você pode pressionar o botão Dell MediaDirect para iniciar o computador e abrir automaticamente o aplicativo Dell MediaDirect.



1 Botão do Dell MediaDirect

➔ **NOTA:** Você não pode reinstalar o Dell MediaDirect se você voluntariamente reformatar o disco rígido. Você precisa do software de instalação para reinstalar o Dell MediaDirect. Entre em contato com a Dell para obter assistência (consulte “Como entrar em contato com a Dell” na página 177).

Para obter mais informações sobre o uso do Dell MediaDirect, use o menu Help (Ajuda) no aplicativo Dell MediaDirect.

Como conectar o computador a um aparelho de TV ou a um dispositivo de áudio

📌 **NOTA:** Os cabos de vídeo e áudio para conectar o computador a um aparelho de TV ou a outro dispositivo de áudio não são fornecidos com o computador. Cabos e cabos adaptadores de TV/áudio digital podem ser adquiridos da Dell.

O seu computador tem um conector de saída de TV S-vídeo que, junto com um cabo S-vídeo, um cabo adaptador de vídeo composto ou um cabo adaptador de vídeo componente (disponíveis através da Dell), permitem a você conectar o computador a uma TV.

A TV tem um conector de entrada S-vídeo, um conector de entrada de vídeo composto ou um conector de entrada de vídeo componente. Dependendo do tipo de conector disponível no seu aparelho de TV, você pode usar um cabo S-vídeo disponível comercialmente, um cabo de vídeo composto ou um cabo de vídeo componente para conectar o computador ao aparelho de TV.

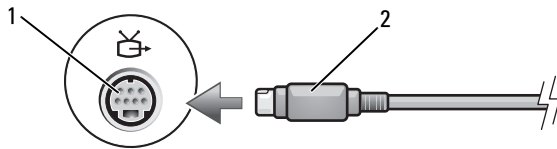

1 conector de saída de TV S-vídeo 2 cabo S-vídeo

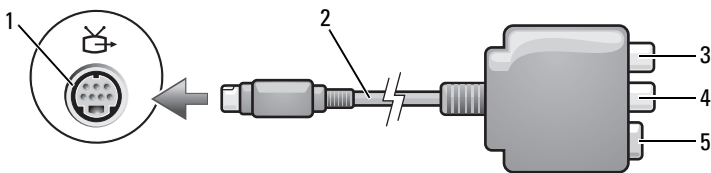

1 conector de saída de TV S-vídeo 2 adaptador de vídeo composto
 3 conector de áudio digital S/PDIF 4 conector de saída de vídeo composto
 5 conector S-vídeo

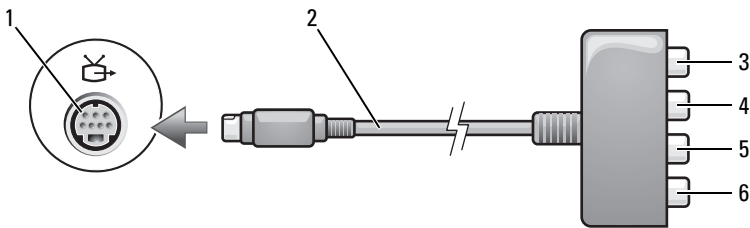

1 conector de saída de TV S-vídeo 2 adaptador de vídeo composto
 3 conector de áudio digital S/PDIF 4 conector Pr (vermelho) de saída de vídeo componente
 5 conector Pb (azul) de saída de vídeo componente 6 conector Y (verde) de saída de vídeo componente

Se você deseja conectar o computador a uma TV ou a um dispositivo de áudio, é recomendável conectar os cabos de vídeo e de áudio ao computador em uma das seguintes combinações:

- S-video e áudio padrão
- Vídeo composto e áudio padrão
- Saída de componente de vídeo e áudio padrão

NOTA: Os diagramas de cada combinação de conexão aparecem no início de cada subseção para ajudar você a determinar o método que deve ser utilizado.

Quando terminar a conexão dos cabos de vídeo e áudio entre o computador e o aparelho de TV, é necessário habilitar o computador para funcionar com a TV. Consulte “Como ativar as configurações de vídeo da TV” na página 75 para verificar se o computador reconhece e funciona corretamente com a TV. Além disso, se você estiver usando um áudio digital S/PDIF, consulte “Como ativar o áudio digital S/PDIF” na página 75.

S-video e áudio padrão

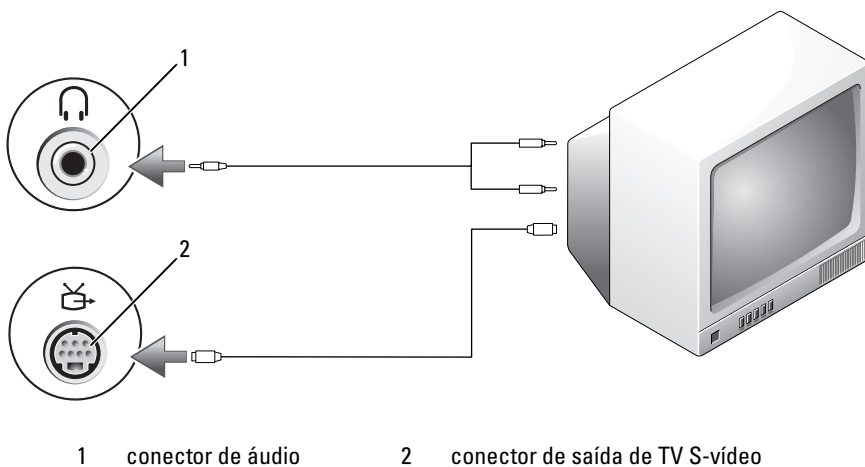

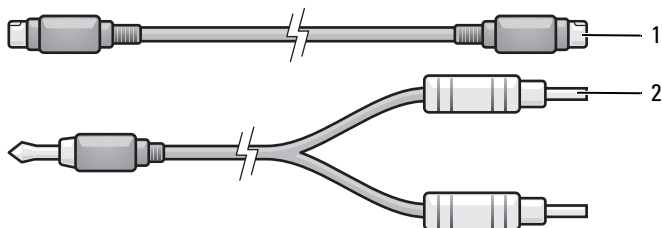

1 cabo S-vídeo padrão 2 cabo de áudio padrão

- 1 Desligue o computador, a TV e/ou o dispositivo de áudio que você quer conectar.



NOTA: Você pode conectar um cabo S-vídeo diretamente ao conector de saída de TV S-vídeo no computador (sem o cabo adaptador de TV/ áudio digital) se o seu aparelho de TV ou dispositivo de áudio suportar S-vídeo, mas não suportar áudio digital S/PDIF.

- 2 Conecte uma extremidade do cabo S-vídeo ao conector de saída S-vídeo do computador.
- 3 Conecte a outra extremidade do cabo S-vídeo ao conector de entrada S-vídeo da TV.
- 4 Conecte a extremidade do cabo de áudio contendo um único conector ao conector do fone de ouvido do computador.
- 5 Conecte os dois conectores RCA da outra extremidade do cabo de áudio aos conectores de entrada de áudio da TV ou de outro dispositivo de áudio.
- 6 Ligue a TV e os dispositivos de áudio que você conectou (se for o caso) e ligue o computador.
- 7 Consulte “Como ativar as configurações de vídeo da TV” na página 75 para verificar se o computador reconhece e funciona corretamente com a TV.

S-video e áudio digital S/PDIF

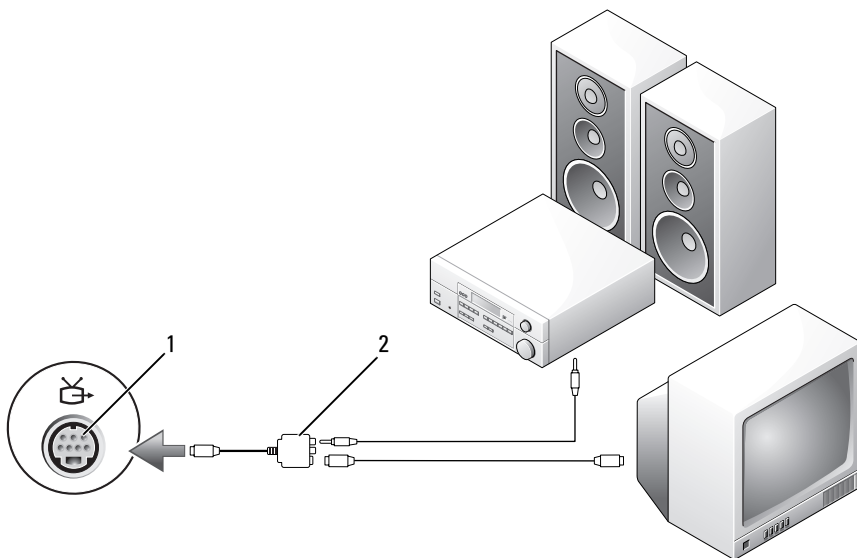

- 1 conector de saída de TV S-vídeo 2 adaptador de vídeo composto

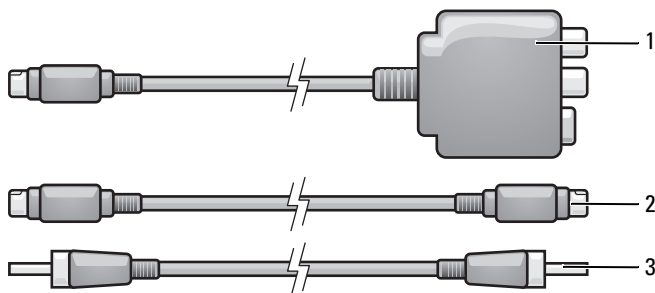

- 1 adaptador de vídeo composto 2 cabo S-vídeo
3 cabo de áudio digital S/PDIF

- 1 Desligue o computador e a TV e/ou o dispositivo de áudio que você quer conectar.
- 2 Conecte o adaptador de vídeo composto ao conector de saída de TV S-video do computador.
- 3 Conecte uma extremidade do cabo S-vídeo ao conector de saída S-vídeo do adaptador de vídeo composto.

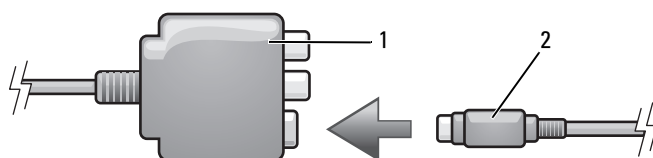

1 adaptador de vídeo composto 2 cabo S-vídeo

- 4 Conecte a outra extremidade do cabo S-vídeo ao conector de entrada S-vídeo da TV.
- 5 Conecte uma extremidade do cabo de áudio digital S/PDIF ao conector de áudio digital do cabo adaptador de vídeo composto.

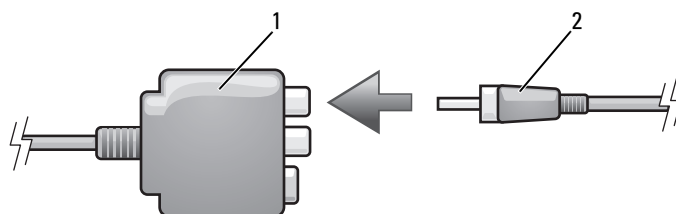

1 adaptador de vídeo composto 2 cabo de áudio digital S/PDIF

- 6 Conecte a outra extremidade do cabo de áudio digital S/PDIF ao conector de entrada de áudio da TV ou do dispositivo de áudio.
- 7 Ligue a TV e os dispositivos de áudio que você conectou (se for o caso) e ligue o computador.
- 8 Consulte “Como ativar as configurações de vídeo da TV” na página 75 para verificar se o computador reconhece e funciona corretamente com a TV.

Vídeo composto e áudio padrão

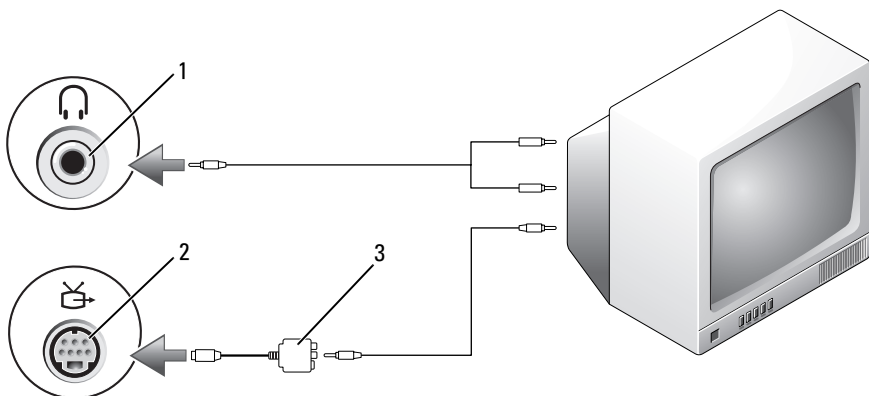

- 1 conector de entrada de áudio 2 conector de saída de TV S-vídeo
3 adaptador de vídeo composto

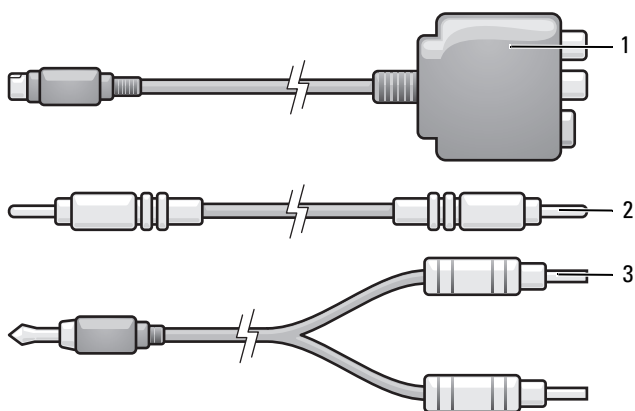

- 1 adaptador de vídeo composto 2 cabo de vídeo composto
3 cabo de áudio padrão

- 1** Desligue o computador, a TV e/ou o dispositivo de áudio que você quer conectar.
- 2** Conecte o adaptador de vídeo composto ao conector de saída de TV S-video do computador.
- 3** Conecte uma extremidade do cabo de vídeo composto ao conector de saída de vídeo composto do respectivo adaptador.

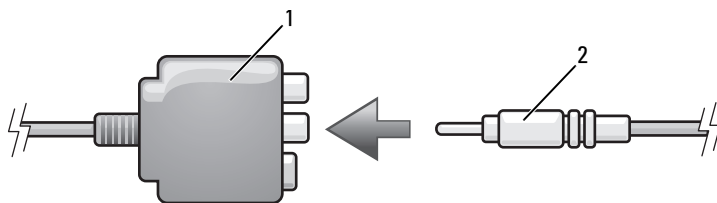

1 adaptador de vídeo composto **2** cabo de vídeo composto

- 4** Conecte a outra extremidade do cabo de vídeo composto ao conector de entrada de vídeo composto da TV.
- 5** Conecte a extremidade do cabo de áudio contendo um único conector ao conector de fone de ouvido do computador.
- 6** Conecte os dois conectores RCA da outra extremidade do cabo de áudio aos conectores de entrada de áudio da TV ou de outro dispositivo de áudio.
- 7** Ligue a TV e os dispositivos de áudio que você conectou (se for o caso) e ligue o computador.
- 8** Consulte “Como ativar as configurações de vídeo da TV” na página 75 para verificar se o computador reconhece e funciona corretamente com a TV.

Vídeo composto e áudio digital S/PDIF

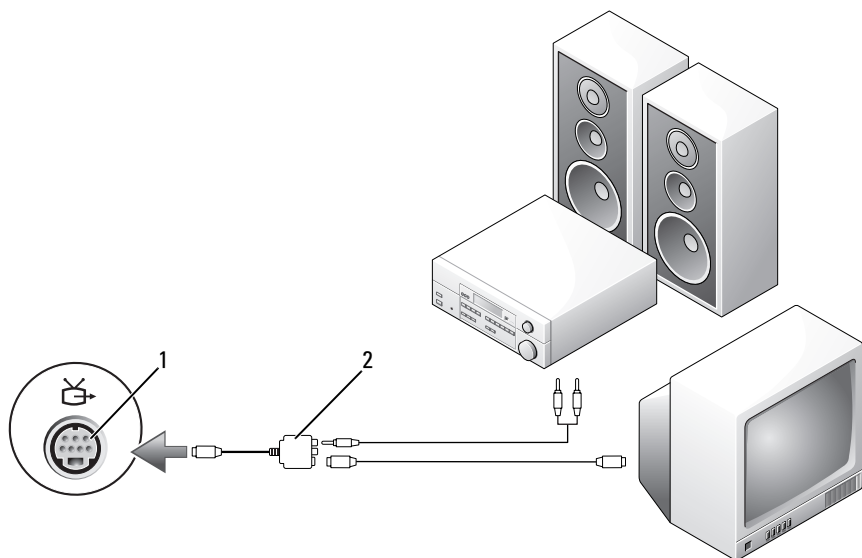

- 1 conector de saída de TV S-vídeo 2 cabo de vídeo composto

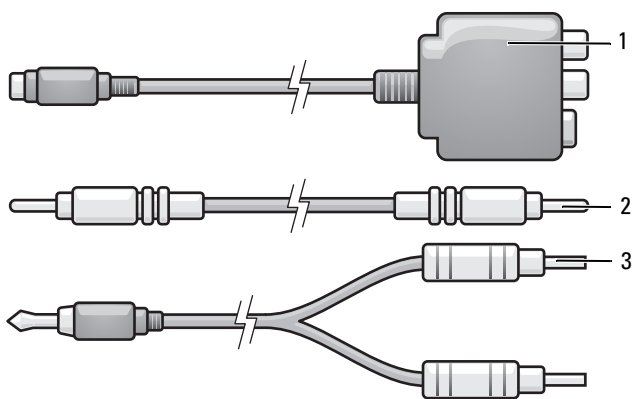

- 1 adaptador de vídeo composto 2 cabo de vídeo composto
3 cabo de áudio padrão

- 1** Desligue o computador, a TV e/ou o dispositivo de áudio que você quer conectar.
- 2** Conecte o adaptador de vídeo composto ao conector de saída de TV S-video do computador.
- 3** Conecte uma extremidade do cabo de vídeo composto ao conector de entrada de vídeo composto do respectivo adaptador.

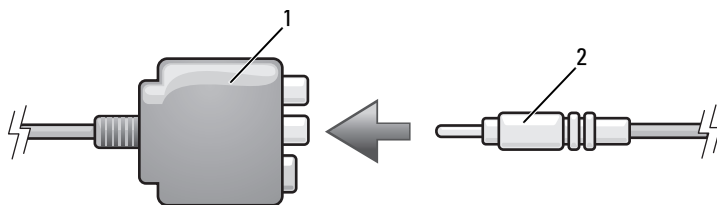

1 adaptador de vídeo composto **2** cabo de vídeo composto

- 4** Conecte a outra extremidade do cabo de vídeo composto ao conector de entrada de vídeo composto da TV.
- 5** Conecte uma extremidade do cabo de áudio digital S/PDIF ao conector de áudio S/PDIF do cabo adaptador de vídeo composto.

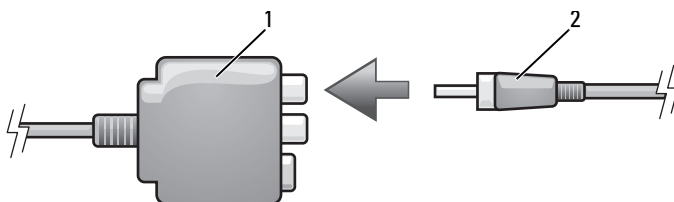

1 adaptador de vídeo composto **2** cabo de áudio digital S/PDIF

- 6** Conecte a outra extremidade do cabo de áudio digital ao conector de entrada S/PDIF da TV ou do dispositivo de áudio.
- 7** Ligue a TV e os dispositivos de áudio que você conectou (se for o caso) e ligue o computador.
- 8** Consulte “Como ativar as configurações de vídeo da TV” na página 75 para verificar se o computador reconhece e funciona corretamente com a TV.

Vídeo componente e áudio padrão

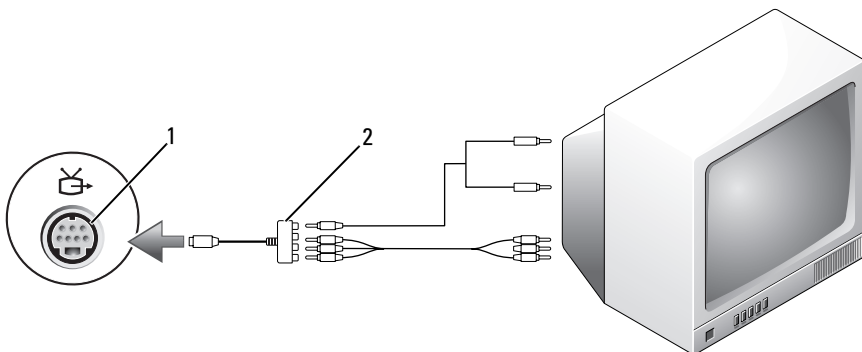

- 1 conector de saída de TV S-vídeo 2 adaptador de vídeo componente

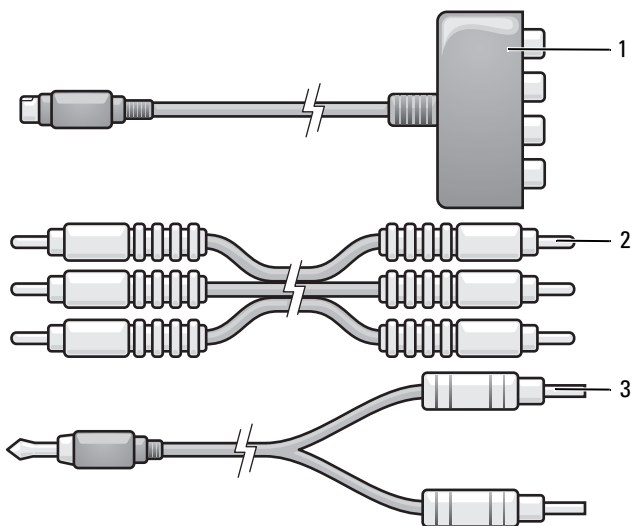

- 1 adaptador de vídeo componente 2 adaptador de vídeo componente
3 cabo de áudio padrão

- 1** Desligue o computador, a TV e/ou o dispositivo de áudio que você quer conectar.
- 2** Conecte o adaptador de vídeo componente ao conector de saída de TV S-video do computador.
- 3** Conecte todas as três extremidades do cabo de vídeo componente aos conectores de saída de vídeo componente do respectivo adaptador. Verifique se as cores vermelha, verde e azul do cabo combinam com as portas correspondentes do adaptador.

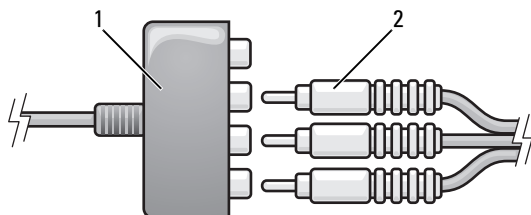

- 1 adaptador de vídeo componente 2 adaptador de vídeo componente
- 4** Conecte todos os três conectores da outra extremidade do cabo de vídeo componente aos conectores de entrada de vídeo componente de TV. Verifique se as cores vermelha, verde e azul do cabo correspondem às cores dos conectores de entrada de TV.
 - 5** Conecte a extremidade do cabo de áudio contendo um único conector ao conector de fone de ouvido do computador.
 - 6** Conecte os dois conectores RCA da outra extremidade do cabo de áudio nos conectores de entrada de áudio da TV ou do dispositivo de áudio.
 - 7** Ligue a TV e os dispositivos de áudio que você conectou (se for o caso) e ligue o computador.
 - 8** Consulte “Como ativar as configurações de vídeo da TV” na página 75 para verificar se o computador reconhece e funciona corretamente com a TV.

Vídeo componente e áudio digital S/PDIF

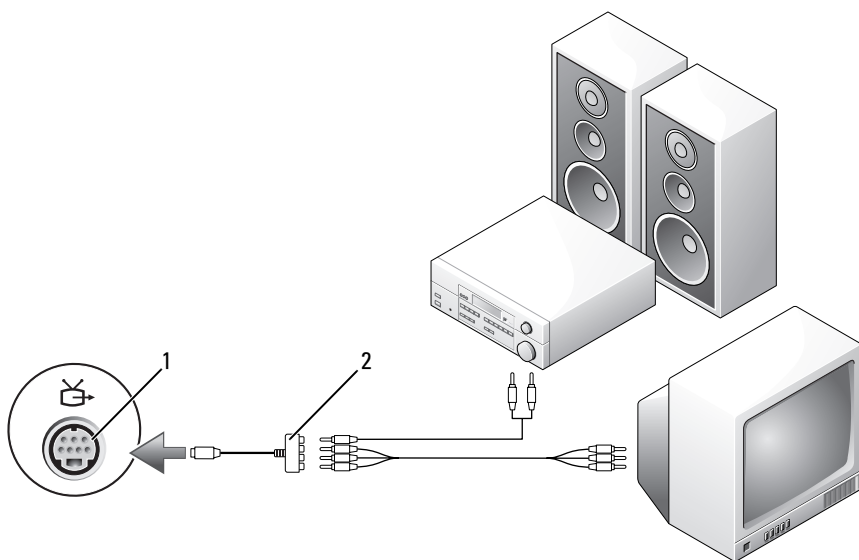

1 conector de saída de TV S-vídeo

2 cabo de vídeo composto

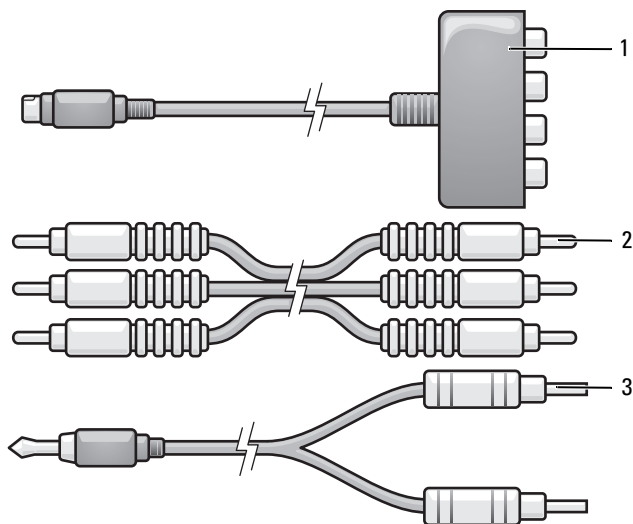

- 1 adaptador de vídeo componente 2 cabo de vídeo composto
3 cabo de áudio padrão

- 1** Desligue o computador, a TV e/ou o dispositivo de áudio que você quer conectar.
- 2** Conecte o adaptador de vídeo componente ao conector de saída de TV S-video do computador.
- 3** Conecte todas as três extremidades do cabo de vídeo componente aos conectores de saída de vídeo componente do respectivo adaptador. Verifique se as cores vermelha, verde e azul do cabo combinam com as portas correspondentes do adaptador.

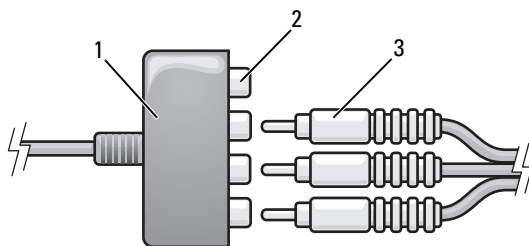

- 1 adaptador de vídeo componente 2 conectores de saída de vídeo componente
 3 cabo de vídeo componente

- 4 Conecte todos os três conectores da outra extremidade do cabo de vídeo componente aos conectores de entrada de vídeo componente de TV. Verifique se as cores vermelha, verde e azul do cabo correspondem às cores dos conectores de entrada de TV.
- 5 Conecte uma extremidade do cabo de áudio digital S/PDIF ao conector de áudio S/PDIF do adaptador de vídeo componente..

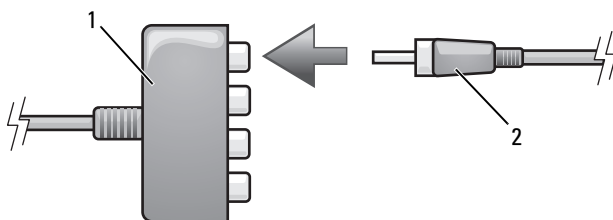

- 1 adaptador de vídeo componente 2 cabo de áudio digital S/PDIF

- 6 Conecte a outra extremidade do cabo de áudio digital ao conector de entrada S/PDIF da TV ou do dispositivo de áudio.
- 7 Ligue a TV e os dispositivos de áudio que você conectou (se for o caso) e ligue o computador.
- 8 Consulte “Como ativar as configurações de vídeo da TV” na página 75 para verificar se o computador reconhece e funciona corretamente com a TV.

Como ativar o áudio digital S/PDIF

- 1 Clique duas vezes no ícone de alto-falante na área de notificação do Windows.
- 2 Clique no menu **Opções** e em **Controles avançados**.
- 3 Clique em **Avançado**.
- 4 Clique em **Interface S/PDIF**.
- 5 Clique em **Fechar**.
- 6 Clique em **OK**.

Como ativar as configurações de vídeo da TV



NOTA: Para garantir que as opções de tela apareçam corretamente, conecte a TV ao computador antes de você ativar as configurações de tela.

- 1 Clique em **Iniciar** , em **Painel de controle** e, em seguida, clique em **Aparência e Personalização**.
- 2 Em **Personalização**, clique em **Ajustar resolução de tela**.
A janela **Propriedades de vídeo** aparecerá.
- 3 Clique em **Avançado**.
- 4 Clique na guia da sua placa de vídeo.



NOTA: Para detectar o tipo de placa de vídeo instalada no computador, consulte a **Ajuda e suporte** do Windows. Para acessar a ajuda e suporte, clique em **Iniciar**  → **Ajuda e suporte**. Em **Escolha uma tarefa**, clique em **Usar ferramentas para exibir informações sobre o computador e diagnosticar problemas**. Depois, em **Informações do meu computador**, selecione **Hardware**.

- 5 Na seção de dispositivos de tela, selecione a opção adequada para uso de tela única ou de múltiplas telas.

Como usar placas ExpressCards

As placas ExpressCards fornecem memória adicional, comunicações com e sem fio, recursos de segurança e multimídia. Por exemplo, você pode adicionar uma placa ExpressCard para disponibilizar uma conectividade WWAN no seu computador.

As placas ExpressCards suportam dois fatores de forma:

- ExpressCard/34 (34 mm de largura)
- ExpressCard/54 (54 mm de largura em forma de L com um conector de 34 mm)

A placa de 34 mm encaixa-se tanto no slot de 34 mm como no de 54 mm. A placa de 54 mm encaixa-se somente no slot de 54 mm.

Consulte “Especificações” na página 179 para obter informações sobre as placas ExpressCards suportadas.



NOTA: As placas ExpressCard não são dispositivos de inicialização.

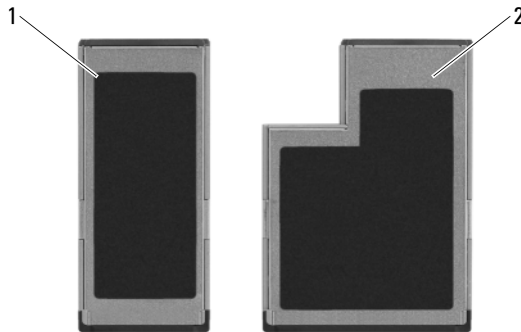

1 ExpressCard/34

2 ExpressCard/54

Placas plásticas de proteção para slots ExpressCard

Seu computador é entregue com uma placa plástica de proteção instalada no slot ExpressCard. As placas plásticas de proteção protegem os slots não utilizados contra poeira e outras partículas. Guarde essa placa para usá-la quando não houver nenhuma placa ExpressCard instalada no slot; as placas de proteção de outros computadores podem não se encaixar no seu computador.

Remova a placa plástica de proteção antes de instalar uma placa ExpressCard. Para remover a placa plástica de proteção, consulte “Como remover uma placa ExpressCard ou a placa plástica de proteção” na página 79.

Como instalar uma placa ExpressCard

Você pode instalar uma placa ExpressCard com o computador em funcionamento. O computador detecta automaticamente a placa.

Geralmente, as placas ExpressCards são marcadas com um símbolo (como um triângulo ou uma seta) ou com uma etiqueta para indicar qual a extremidade que se deve inserir no slot. As placas têm formatos especiais para evitar a inserção incorreta. Se a orientação da placa não estiver clara, consulte a documentação fornecida com ela.

 **ADVERTÊNCIA:** Antes de começar qualquer procedimento descrito nesta seção, leia as instruções de segurança contidas no *Guia de Informações do Produto*.

Para instalar uma placa ExpressCard:

- 1 Segure a placa com o lado superior voltado para cima.
- 2 Deslize a placa para dentro do slot até que ela esteja completamente encaixada em seu conector.

Se você encontrar muita resistência, não force a placa. Verifique a orientação da placa e tente novamente.

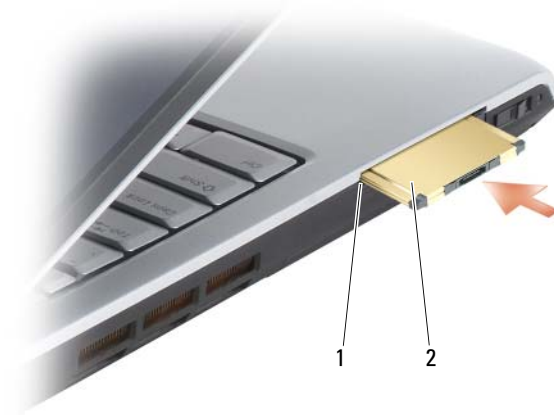

1 slot 2 ExpressCard

O computador reconhece a placa ExpressCard e carrega automaticamente o driver de dispositivo adequado. Se o programa de configuração pedir que você carregue os drivers do fabricante, use a mídia fornecida com a placa ExpressCard.

Como remover uma placa ExpressCard ou a placa plástica de proteção

⚠ ADVERTÊNCIA: Antes de começar qualquer procedimento descrito nesta seção, leia as instruções de segurança contidas no *Guia de Informações do Produto*.

Pressione a trava e remova a placa ou a placa plástica de proteção. Em alguns casos, você precisa pressionar a trava duas vezes: uma vez para ejetar a trava e depois uma segunda vez para ejetar a placa.

Guarde a placa plástica de proteção para utilizar quando não houver uma placa ExpressCard instalada no slot. As placas plásticas de proteção protegem os slots não utilizados contra poeira e outras partículas.



1 botão de liberação

Como usar o leitor de cartão de memória

O leitor de cartão de memória é uma forma rápida e conveniente de ver e compartilhar fotos digitais, música e vídeos armazenados em um cartão de memória.



NOTA: O cartão de memória não é um dispositivo inicializável.

O leitor de cartão de memória 8 em 1 lê os seguintes cartões de memória:

- Secure Digital (SD)
- SDIO (Secure Digital Input/Output)
- MultiMediaCard (MMC)
- Stick de memória
- Stick de memória PRO
- xD-Picture
- SD de alta velocidade
- SD de alta densidade

Placas plásticas de proteção

O seu computador é fornecido com uma placa plástica de proteção instalada no leitor de cartão de memória. As placas plásticas de proteção protegem os slots não utilizados contra poeira e outras partículas. Guarde essa placa plástica para usar quando não houver um cartão de memória instalado no slot; as placas plásticas de outros computadores podem não se encaixar no seu computador.

Remova a placa plástica de proteção antes de instalar um cartão de memória. Para remover a placa plástica de proteção, consulte “Como remover um cartão de memória ou uma placa plástica de proteção” na página 82.

Como instalar um cartão de memória

Você pode instalar um cartão de memória com o computador funcionando. O computador detecta automaticamente a placa.

Geralmente, os cartões de memória contêm um símbolo (como um triângulo ou uma seta) ou uma etiqueta para indicar qual a extremidade que se deve inserir no slot. As placas têm formatos especiais para evitar a inserção incorreta. Se a orientação da placa não estiver clara, consulte a documentação fornecida com ela.

⚠️ ADVERTÊNCIA: Antes de começar qualquer procedimento descrito nesta seção, leia as instruções de segurança contidas no *Guia de Informações do Produto*.

Para instalar um cartão de memória:

- 1 Segure a placa com o lado superior voltado para cima.
- 2 Deslize a placa para dentro do slot até que ela esteja completamente encaixada em seu conector.

Se você encontrar muita resistência, não force a placa. Verifique a orientação e tente novamente.



O computador reconhece o cartão de memória e carrega automaticamente o driver de dispositivo apropriado. Se o programa de configuração pedir que você carregue os drivers do fabricante, use a mídia fornecida com o cartão de memória, se for o caso.

Como remover um cartão de memória ou uma placa plástica de proteção

⚠️ ADVERTÊNCIA: Antes de começar qualquer procedimento descrito nesta seção, leia as instruções de segurança contidas no *Guia de Informações do Produto*.

- ➡️ AVISO:** Use o utilitário de configuração do cartão de memória (clique no ícone  da área de notificação) para selecionar uma placa e impedi-la de funcionar antes que ela seja removida do computador. Se não interromper o funcionamento da placa no utilitário de configuração, você poderá perder dados.

Pressione a placa no slot para soltá-la do leitor de placa. Quando a placa estiver parcialmente ejetada, remova-a.

Como configurar e usar redes

Uma rede de computadores fornece conectividade entre o seu computador e a Internet, um outro computador ou uma rede. Por exemplo, com uma rede configurada em uma residência ou em um escritório pequeno você pode imprimir em uma impressora compartilhada, acessar unidades de disco e arquivos de outro computador, navegar em outras redes ou acessar a Internet. Você pode configurar uma rede de área local (LAN) usando um cabo de rede ou de modem de banda larga para configurar uma rede local sem fio (WLAN).

O sistema operacional Microsoft® Windows Vista™ tem um assistente para guiá-lo no processo de colocar computadores em rede. Para obter mais informações sobre a criação de redes, acesse a Ajuda e suporte do Windows (clique em **Iniciar**  e clique em **Ajuda e suporte**).

Como conectar um cabo de rede ou de modem de banda larga

Antes de computador conectar o computador à rede, você precisa ter um adaptador de rede instalado e um cabo de rede conectado a ele.

- 1 Conecte o cabo de rede ao conector do adaptador de rede na parte traseira do computador.



NOTA: Insira o conector do cabo até ouvir um clique e depois puxe o cabo delicadamente para verificar se ele está bem conectado.

- 2 Conecte a outra extremidade do cabo de rede a um dispositivo de conexão de rede ou a um conector de rede na parede.



NOTA: Não use cabos de rede em conector de telefone.



Como configurar uma rede

- 1 Clique em **Iniciar**  e clique em **Conectar a**.
- 2 Clique em **Configurar uma conexão ou rede**.
- 3 Selecione uma das opções em **Escolher uma opção de conexão**.
- 4 Clique em **Avançar** e siga as instruções do assistente.

Rede local sem fio

Uma rede local sem fio (WLAN) é uma série de computadores interconectados que se comunicam uns com os outros por ondas eletromagnéticas e não por cabos de rede conectados em cada computador. Em uma rede local sem fio (WLAN), um dispositivo de comunicação via rádio chamado de ponto de acesso ou roteador sem fio conecta os computadores da rede e fornece acesso à Internet ou à rede. O ponto de acesso ou o roteador sem fio e a placa de rede sem fio do computador se comunicam pela transmissão de dados a partir de suas antenas e através de ondas aéreas.

Requisitos para se estabelecer uma conexão WLAN

Antes de configurar uma rede WLAN, você necessita de:

- Acesso de alta velocidade (banda larga) à Internet (como cabo ou DSL)
- Um modem de banda larga conectado e funcionando



- Um roteador sem fio ou um ponto de acesso
- Uma placa de rede sem fio para cada computador que você quer conectar à WLAN
- Um cabo de rede com um conector de rede (RJ-45)

Como verificar a placa de rede sem fio

Dependendo do que você selecionou ao comprar o computador, ele terá uma variedade de configurações. Para verificar se o computador tem uma placa de rede sem fio e determinar o tipo da placa:

- Usar o **gerenciador de dispositivos**
- Consulte o pedido do seu computador

Gerenciador de dispositivos

- 1 Clique em **Iniciar**  e clique em **Painel de controle**.
- 2 Clique em **Modo de exibição clássico** no menu do lado esquerdo do **Painel de controle**.
- 3 Clique duas vezes em **Gerenciador de dispositivos**.
 **NOTA:** A janela **Controle da conta do usuário** será aberta.
- 4 Clique em **Continuar** na janela **Controle da conta do usuário**.
- 5 Clique no sinal + ao lado de **Adaptadores de rede** para ver o utilitário que gerencia a placa de rede sem fio.

Se não aparecer nenhum adaptador de rede na lista, é provável que você não tenha uma placa de rede sem fio.



Se for mostrado um adaptador de rede na lista, você tem uma placa de rede sem fio. Para ver informações detalhadas sobre a placa de rede sem fio:

- 1 Clique com o botão direito no nome do adaptador de rede.
- 2 Clique em **Propriedades**.

A confirmação do pedido do computador

A confirmação que você recebeu quando fez o pedido do computador mostra o hardware e o software fornecidos com o computador.

Como configurar uma nova rede WLAN usando um roteador sem fio e um modem de banda larga

- 1 Entre em contato com o seu provedor Internet (ISP) para obter informações específicas sobre os requisitos de conexão do seu modem de banda larga.
 - 2 Você precisa ter acesso à Internet com fio através do modem de banda larga antes de tentar configurar uma conexão de Internet sem fio (consulte “Como conectar um cabo de rede ou de modem de banda larga” na página 83).
 - 3 Instale o software necessário para o roteador sem fio. O roteador sem fio pode ter sido fornecido com uma mídia de instalação. A mídia de instalação usualmente contém informações sobre a instalação e sobre a solução de problemas. Instale o software necessário de acordo com as instruções fornecidas pelo fabricante do roteador.
 - 4 Usando o menu Iniciar do Windows Vista, , desligue o seu computador e todos os outros computadores das imediações que tenham uma rede sem fio ativada.
 - 5 Desconecte o cabo de alimentação do modem de banda larga da tomada elétrica.
 - 6 Desligue o cabo de rede do computador e do modem.
 - 7 Desconecte o cabo do adaptador CA do roteador sem fio para garantir que o roteador não seja alimentado.
-  **NOTA:** Aguarde no mínimo 5 minutos após a desconexão do modem de banda larga, antes de continuar com o processo de configuração da rede.
- 8 Insira um cabo de rede no conector (RJ-45) do modem de banda larga não energizado.
 - 9 Conecte a outra extremidade do cabo de rede ao conector de Internet (RJ-45) do roteador de rede sem fio não energizado.
 - 10 Certifique-se de não ter nenhum cabo de rede ou cabo USB, que não seja o cabo de rede conectando o modem e o roteador sem fio, conectado ao modem de banda larga.

 **NOTA:** Reinicialize o equipamento sem fio na ordem descrita abaixo para evitar uma potencial falha de conexão.

- 11 Ligue *somente* o modem de banda larga e aguarde pelo menos 2 minutos para permitir que ele se estabilize. Após 2 minutos, vá para a etapa 12.
- 12 Ligue o roteador sem fio e aguarde pelo menos dois minutos para permitir que ele se estabilize. Após 2 minutos, vá para a etapa 13.
- 13 Inicie o computador e aguarde até o processo de inicialização terminar.
- 14 Consulte a documentação fornecida juntamente com o roteador sem fio para configurá-lo.
 - Estabeleça uma comunicação entre o computador e o roteador sem fio.
 - Configure o roteador sem fio para comunicar-se com o roteador de banda larga.
 - Descubra o nome de difusão do seu roteador sem fio. O termo técnico para o nome de difusão do roteador é Service Set Identifier (SSID) ou nome de rede.
- 15 Se necessário, configure a placa de rede sem fio para fazer a conexão à rede sem fio (consulte “Como se conectar a uma rede WLAN” na página 87).

Como se conectar a uma rede WLAN



NOTA: Antes de conectar-se a uma rede WLAN, execute as instruções descritas em “Rede local sem fio” na página 84).



NOTA: As seguintes instruções de rede não se aplicam a placas internas com tecnologia Bluetooth® ou a produtos celulares.

Esta seção descreve os procedimentos gerais para se conectar a uma rede usando tecnologia sem fio. Os nomes específicos de rede e os detalhes de configuração variam. Consulte “Rede local sem fio” na página 84 para obter mais informações sobre como se preparar para conectar o computador a uma WLAN.

A sua placa de rede sem fio necessita de software e drivers específicos para a conexão a uma rede. O software já está instalado.



NOTA: Se o software for removido ou estiver corrompido, siga as instruções contidas na documentação do usuário da placa de rede sem fio. Verifique o tipo de placa de rede sem fio instalada no computador e procure-o no site de suporte da Dell em support.dell.com. Para obter informações sobre o tipo da placa de rede sem fio instalada no seu computador, consulte “Como verificar a placa de rede sem fio” na página 85).

Quando você ligar o computador e uma rede (para qual o computador não está configurado) for detectada na área, aparecerá um aviso pop-up próximo ao ícone de rede na área de notificação do Windows.

Para conectar-se à rede:

- 1 Clique em **Iniciar**  e depois clique em **Rede**.
- 2 Clique em **Rede e compartilhamento** na barra de navegação, na parte superior de Pasta de rede.
- 3 Clique em **Conectar-se a uma rede** em **Tarefas**.
- 4 Selecione a sua rede na lista e clique em **Conectar**.

Quando o computador estiver configurado para uma rede sem fio, uma outra mensagem pop-up notificará você que o computador está conectado a essa rede.

Daí por diante, sempre que você efetuar o login no seu computador dentro da área da rede sem fio selecionada, você será notificado através da mesma mensagem pop-up sobre a conexão à rede sem fio.



NOTA: Se você selecionar uma rede segura, é necessário digitar a chave WEP ou WPA quando solicitado. As configurações de rede são exclusivas para a sua rede. A Dell não pode fornecer estas informações.



NOTA: O computador pode demorar até 1 minuto para se conectar à rede.

Como monitorar o status da placa de rede sem fio através do Dell QuickSet

O indicador de atividade da rede sem fio é uma forma simples de monitorar o status dos dispositivos de rede sem fio do seu computador. Para ligar ou desligar o indicador de atividade da rede sem fio, clique no ícone **QuickSet** na barra de tarefas e selecione **Hotkey Popus** (Pop-ups de teclas de atalho). Se a opção **Wireless Activity Indicator Off** (Indicador de atividade da rede sem fio desligado) não estiver marcada, o indicador está ativado. Se a opção **Wireless Activity Indicator Off** (Indicador de atividade da rede sem fio desligado) estiver marcada, o indicador está desativado.

O indicador de atividade da rede sem fio mostra se os dispositivos de rede sem fio integrados estão ativados ou desativados. Ao ativar ou desativar a função de rede sem fio, o indicador de atividade de rede sem fio altera-se para mostrar o status.

Para obter mais informações sobre o indicador de atividade da rede sem fio do Dell **QuickSet**, clique com o botão direito no ícone **QuickSet** na barra de tarefas e selecione **Help** (Ajuda).

Banda larga móvel (ou WWAN - Wireless Wide Area Network)

Uma rede de banda larga móvel, também conhecida como WWAN (Wireless Wide Area Network), é uma rede celular digital de alta velocidade que fornece acesso à Internet cobrindo uma área geográfica muito maior do que a da WLAN, a qual costuma cobrir apenas de 100 a 1000 pés (30 a 300 metros). O seu computador pode manter o acesso à rede de banda larga móvel contanto que ele permaneça dentro da zona de cobertura de dados do celular. Entre em contato com o provedor de serviços para obter informações sobre a cobertura de uma rede de celular digital de alta velocidade.



NOTA: Mesmo que você consiga fazer ligações do seu telefone celular em um local geográfico específico, esse local pode não ser estar necessariamente dentro da zona de cobertura de dados do celular.

O que você necessita para estabelecer uma conexão de rede de banda larga móvel



NOTA: Dependendo do seu computador, você pode usar tanto uma placa ExpressCard de banda larga móvel como uma miniplaca, mas não ambas, para estabelecer uma conexão de rede de banda larga móvel.

Para configurar uma conexão de rede de banda larga móvel, você precisa de:

- Uma placa de banda larga móvel ExpressCard ou miniplaca (dependendo da configuração do seu computador)



NOTA: Para obter mais instruções sobre como usar as placas ExpressCards, consulte “Como usar placas ExpressCards” na página 77.

- Uma placa ExpressCard de banda larga móvel ativa ou um módulo de identidade do assinante (SIM) ativo com o provedor de serviços
- O utilitário de placa de banda larga móvel da Dell (já instalado no computador, se você tiver adquirido a placa juntamente com o computador, ou na mídia fornecida com a placa, no caso de tê-la adquirido separadamente)

Se o utilitário for corrompido ou apagado do computador, consulte o guia do usuário do utilitário de banda larga móvel da Dell na Ajuda e Suporte do Windows (clique em **Iniciar**  e clique em **Ajuda e suporte**) ou na mídia fornecida com a placa, no caso de você tê-la adquirido separadamente.

Como verificar a placa de banda larga móvel

Dependendo do que você selecionou ao comprar o computador, ele terá uma variedade de configurações. Para determinar a configuração do computador, consulte um dos seguintes:

- Confirmação do seu pedido
- Ajuda e suporte do Microsoft Windows

Para verificar a placa de banda larga móvel na Ajuda e suporte do Windows:

- 1 Clique em **Iniciar**  → **Ajuda e suporte** → **Usar ferramentas para exibir informações sobre o computador e diagnosticar problemas**.
- 2 Em **Ferramentas**, clique em **Informações do meu computador** → **Obter informações sobre o hardware instalado neste computador**.

Na tela **Informações do meu computador - hardware**, você pode ver o tipo de placa de banda larga móvel instalada no computador, bem como outros componentes de hardware.



NOTA: A placa de banda larga móvel está listada em **Modems**.

Como conectar-se a uma rede de banda larga móvel



NOTA: Estas instruções se aplicam apenas a placas ExpressCards de banda larga móvel ou a miniplacas. Elas não se aplicam a placas internas com a tecnologia de rede sem fio.



NOTA: Antes de se conectar à Internet, você precisa ativar o serviço de banda larga móvel através do seu provedor de serviço celular. Para obter mais instruções ou informações adicionais sobre como usar o utilitário da placa de banda larga móvel da Dell, consulte o guia do usuário disponível na Ajuda e suporte do Windows (clique em **Iniciar**  e clique em **Ajuda e suporte**). O guia do usuário está também disponível no site de suporte da Dell em support.dell.com e na mídia fornecida com a placa de banda larga móvel, no caso de você tê-la adquirido separadamente.

Use o utilitário de placa de banda larga móvel da Dell (Dell Mobile Broadband Card Utility) para estabelecer e gerenciar uma conexão de rede de banda larga móvel à Internet:

- 1 Clique no ícone do utilitário de placa de banda larga móvel da Dell, , na área de notificação do Windows para executar o utilitário.
- 2 Clique em **Conectar**.



NOTA: O botão **Conectar** muda para **Desconectar**.

- 3 Siga as instruções apresentadas na tela para gerenciar a conexão de rede com o utilitário.
ou
- 1 Clique em **Iniciar**  → **Todos os programas** → **Rede sem fio da Dell**.
- 2 Clique em **Dell Wireless Broadband** (Placa de banda larga de rede sem fio da Dell) e siga as instruções da tela.

Como ativar/desativar a placa de banda larga móvel da Dell



NOTA: Se não conseguir se conectar a uma rede de banda larga móvel, verifique se você tem todos os componentes necessários para estabelecer a conexão (consulte “O que você necessita para estabelecer uma conexão de rede de banda larga móvel” na página 89) e confirme que a placa de banda larga móvel está ativada, verificando a posição da chave do dispositivo de rede sem fio.

Você pode ativar e desativar a placa de banda larga móvel, usando a chave de dispositivo de rede sem fio no computador.

Você pode ativar e desativar os dispositivos sem fio com a chave que se encontra no lado esquerdo do computador (consulte “Vista lateral esquerda” na página 25).

Se a chave estiver na posição *on* (ligado), mova a chave para a posição *off* (desligado) para desativar a chave e a placa de banda larga móvel. Se a chave estiver na posição *off* (desligado), mova a chave para a posição *on* (ligado) para ativar a chave e a placa de banda larga móvel da Dell. Para obter mais informações sobre as posições da chave do dispositivo de rede sem fio, consulte “chave de dispositivo de rede sem fio” na página 25.

Para monitorar o status do dispositivo de rede sem fio, consulte “Como monitorar o status da placa de rede sem fio através do Dell QuickSet” na página 88.

Localizador de redes Dell Wi-Fi Catcher™

A chave do dispositivo de rede sem fio do computador Dell usa o localizador de redes Dell Wi-Fi Catcher para procurar redes sem fio nas imediações do local onde você está.

Para ativar a procura de redes sem fio, empurre e segure a chave na posição “contato momentâneo” por alguns segundos (consulte “chave de dispositivo de rede sem fio” na página 25). O recurso Wi-Fi Catcher Network Locator (localizador de redes Wi-Fi Catcher) funciona independentemente do computador estar ligado ou desligado, no modo de repouso, contanto que a chave tenha sido configurada através do Dell QuickSet ou do BIOS (programa de configuração do sistema) para controlar conexões de rede Wi-Fi.



NOTA: A luz do localizador de redes Wi-Fi Catcher só aparece quando o sistema é desligado e a rede Wi-Fi está ativada no BIOS.

Uma vez que o recurso Wi-Fi Catcher Network Locator (localizador de redes Wi-Fi Catcher) está desativado e não-configurado para uso quando o computador é enviado a você, é necessário usar o Dell QuickSet para ativar e configurar a chave para controlar conexões de rede Wi-Fi. Para obter mais informações sobre o localizador de redes Wi-Fi Catcher e ativar o recurso Dell QuickSet, clique com o botão direito no ícone QuickSet na área de notificação e selecione **Help** (Ajuda).

Como garantir a segurança do computador

Trava do cabo de segurança

 **NOTA:** O computador não é fornecido com a trava do cabo de segurança.

A trava do cabo de segurança é um dispositivo antifurto comercialmente disponível. Para usar a trava, conecte-a ao encaixe do cabo de segurança no seu computador Dell. Para obter mais informações, consulte as instruções fornecidas com o dispositivo.

 **AVISO:** Antes de comprar um dispositivo antifurto, verifique se ele funcionará com o encaixe do cabo de segurança do computador ao qual se destina.



Senhas

As senhas evitam o acesso não autorizado ao seu computador. Quanto iniciar o computador pela primeira vez, você precisa atribuir uma senha principal no prompt. Se não digitar a senha em 2 minutos, o computador retornará ao estado operacional anterior.

Ao usar senhas, observe as seguintes diretrizes:

- Escolha senhas que você possa se lembrar, mas não aquelas que possam ser “adivinhadas” com facilidade. Por exemplo, não use nomes de membros da família ou de animais de estimação como senhas.
- Não é recomendável que você anote as senhas em um papel. Porém, se você decidir fazê-lo, guarde-a em um lugar seguro.
- Não diga a outras pessoas qual é a sua senha.
- Verifique se as pessoas não estão olhando enquanto você digita a(s) sua(s) senha(s).



AVISO: As senhas garantem um alto nível de segurança para os dados contidos no computador ou disco rígido. Contudo, elas não são à prova de falhas. Se você precisar de mais segurança, obtenha e utilize formas de proteção adicionais, como programas de criptografia de dados.

Use a opção **Contas de usuário** no Painel de controle do sistema operacional Microsoft® Windows® para criar contas de usuário ou para mudar senhas. Após criar uma senha de usuário, você precisa digitá-la todas as vezes que ligar ou destravar o computador. Se não digitar a senha em 2 minutos, o computador retornará ao estado operacional anterior. Para obter mais informações, consulte a sua documentação do Windows.

Se você esquecer alguma de suas senhas, entre em contato com a Dell (consulte “Como entrar em contato com a Dell” na página 177). Para sua proteção, a equipe do serviço de suporte técnico da Dell solicitará uma comprovação de sua identidade, a fim de garantir que somente uma pessoa autorizada possa usar o computador.

Se o computador for extraviado ou roubado

- Entre em contato com a polícia para informar a perda ou o roubo do computador. Inclua a etiqueta de serviço na descrição do computador. Solicite que um número seja atribuído à ocorrência e anote-o juntamente com o nome, endereço e número de telefone da agência de polícia. Se possível, obtenha o nome do investigador encarregado.



NOTA: Se você souber onde o computador foi roubado ou extraviado, ligue para a delegacia de polícia desta área. Se não souber, vá à delegacia de polícia mais próxima de você.

- Se o computador pertencer à empresa, notifique o encarregado de segurança da empresa.
- Entre em contato com o serviço de atendimento ao cliente da Dell para informar o extravio do computador. Forneça os dados da etiqueta de serviço do computador, o número da ocorrência e o nome, endereço e número do telefone da delegacia à qual você informou o extravio ou roubo do computador. Se possível, forneça o nome do investigador encarregado.

O representante do serviço de atendimento ao cliente Dell documentará o seu relatório na etiqueta de serviço e registrará o computador como extraviado ou roubado. Se alguém solicitar assistência técnica da Dell e fornecer os dados da sua etiqueta de serviço, o computador será identificado automaticamente como extraviado ou roubado. O representante tentará obter o número do telefone e o endereço do solicitante. Em seguida, a Dell entrará em contato com as respectivas autoridades às quais você relatou o extravio ou roubo do computador.

Como diagnosticar e solucionar problemas

Serviço Dell de atualização técnica

O serviço Dell de atualização técnica fornece notificação proativa através de e-mail sobre as atualizações de software e hardware do computador. O serviço é grátis e pode ser personalizado para atender as necessidades do conteúdo, formato e da frequência com que você recebe notificações.

Para se inscrever no serviço Dell de atualização técnica, vá para support.dell.com/technicalupdate.

Dell Diagnostics

 **ADVERTÊNCIA:** Antes de começar qualquer procedimento descrito nesta seção, leia as instruções de segurança contidas no *Guia de Informações do Produto*.

Quando usar o Dell Diagnostics

Se o computador apresentar algum problema, faça os testes descritos em “Problemas de travamento e de software” na página 117 e execute o Dell Diagnostics antes de entrar em contato com a Dell para obter assistência técnica.

É recomendável que você imprima estes procedimentos antes de começar.

 **NOTA:** O Dell Diagnostics só funciona em computadores Dell.

Entre na configuração do sistema, examine as informações de configuração do computador e verifique se o dispositivo que você quer testar é mostrado na configuração do sistema e se ele está ativo (consulte “Como usar o programa de configuração do sistema” na página 187).

Abra o Dell Diagnostics do disco rígido ou do CD *Drivers and Utilities* (consulte “Mídia Drivers and Utilities” na página 13).

Como iniciar o Dell Diagnostics a partir do disco rígido

O Dell Diagnostics está localizado em uma partição oculta do utilitário de diagnóstico no disco rígido.

 **NOTA:** Se o computador não mostrar imagens na tela, entre em contato com a Dell (consulte “Como entrar em contato com a Dell” na página 177).

 **NOTA:** Se o computador estiver conectado a um dispositivo de acoplamento, (acoplado), desconecte-o. Consulte a documentação fornecida com o dispositivo de acoplamento para obter instruções.

- 1 Confirme que o computador está ligado a uma tomada energizada.
- 2 Ligue (ou reinicie) o computador.
- 3 Abra o Dell Diagnostics de um dos dois modos a seguir:
 - a Quando o logotipo DELL™ aparecer, pressione <F12> imediatamente. Selecione “Diagnostics” no menu de inicialização e pressione <Enter>.

 **NOTA:** Se você esperar demais e o logotipo do sistema operacional aparecer, continue aguardando até que a área de trabalho do Microsoft® Windows® seja mostrada e, então, desligue o computador.

 **NOTA:** Antes de tentar a opção B, desligue completamente o computador.

- b Pressione e segure a tecla <Fn> e ao mesmo tempo ligue o computador.

 **NOTA:** Se você receber uma mensagem dizendo que não foi encontrada nenhuma partição do utilitário de diagnóstico, execute o Dell Diagnostics a partir da mídia *Drivers and Utilities* (Drivers e utilitários).



O computador executará a avaliação de pré-inicialização do sistema, que é uma série de testes iniciais da placa de sistema, do teclado, do disco rígido e da tela.

- Durante a avaliação, responda a todas as perguntas apresentadas
- Se alguma falha for detectada, o computador interromperá o processo e emitirá um bipe. Para interromper a avaliação e reinicializar o computador, pressione <n>; para passar para o teste seguinte, pressione <y>; para testar novamente o componente que apresentou defeito, pressione <r>.
- Se forem detectadas falhas durante a avaliação de pré-inicialização do sistema, anote o(s) código(s) de erro e entre em contato com a Dell.

Se a avaliação de pré-inicialização do sistema for feita sem problemas, você receberá a mensagem `Booting Dell Diagnostic Utility Partition. Press any key to continue` (Iniciando partição do utilitário de diagnóstico da Dell. Pressione qualquer tecla para continuar).

- 4 Pressione qualquer tecla para iniciar o Dell Diagnostics a partir da partição do utilitário de diagnóstico na unidade de disco rígido.

Como abrir o Dell Diagnostics a partir da mídia “Drivers and Utilities”

- 1 Insira a mídia *Drivers and Utilities* (Drivers e utilitários).
- 2 Desligue e reinicialize o computador.
- 3 Quando o logotipo DELL aparecer, pressione <F12> imediatamente.
 **NOTA:** Pode ocorrer dano de teclado se uma das teclas for mantida pressionada por um longo período. Para evitar possíveis falhas do teclado, pressione e solte <F12> a intervalos regulares até que o menu de dispositivos de inicialização apareça.
- 4 No menu de dispositivos de inicialização, use as teclas de seta para cima e para baixo para realçar a opção CD/DVD/CD-RW e pressione <Enter>.
 **NOTA:** O recurso Quickboot (Inicialização rápida) muda a seqüência de inicialização apenas para a inicialização atual. Na próxima inicialização, o computador inicializará de acordo com seqüência de inicialização especificada na configuração do sistema.
- 5 Selecione a opção **Boot from CD-ROM** (Inicializar do CD-ROM) no menu apresentado e pressione <Enter>.
- 6 Digite 1 para abrir o menu da mídia *Drivers and Utilities* <Enter>.
- 7 Selecione **Run the 32 Bit Dell Diagnostics** (Executar o Dell Diagnostics de 32 bits) na lista numerada. Se houver várias versões na lista, selecione a versão adequada para sua plataforma.
- 8 Quando o menu principal do Dell Diagnostics aparecer, selecione o teste que você quer executar.
 **NOTA:** Anote os códigos de erro e as descrições de problemas exatamente como eles forem mostrados e siga as instruções da tela.
- 9 Depois que todos os testes tiverem sido feitos, feche a janela de teste para voltar ao menu principal do Dell Diagnostics.
- 10 Remova a mídia *Drivers and Utilities* da unidade, feche a janela do **menu principal** para sair do Dell Diagnostics e reinicialize o computador.

Tela do menu principal do Dell Diagnostics

Depois que o Dell Diagnostics for carregado e a tela do **menu principal** aparecer, clique no botão da opção desejada.

-  **NOTA:** É recomendável que você selecione **Test System** (Testar o sistema) para fazer o teste completo do seu computador.

Opção	Função
Test Memory	Executa o teste independente de memória
Test System	Executa o diagnóstico do sistema
Exit	Sai do programa de diagnóstico

Quando você seleciona a opção `Test System` (Testar o sistema) no menu principal, será mostrado o menu a seguir.



NOTA: É recomendável que você selecione `Extended Test` (Teste completo) no menu abaixo para executar um teste mais abrangente dos dispositivos do computador.

Opção	Função
<code>Express Test</code>	Faz um teste rápido dos dispositivos do sistema. Ele costuma ter a duração de 10 a 20 minutos e não exige nenhuma interação por parte do usuário. Aumente as possibilidades de detectar o problema rapidamente executando primeiro o Teste rápido.
<code>Extended Test</code>	Faz um teste completo dos dispositivos do sistema. Esse demora, tipicamente, uma hora ou mais e periodicamente pede respostas do usuário sobre questões específicas.
<code>Custom Test</code>	Testa um dispositivo específico do sistema e pode ser usado para personalizar os testes que você quer fazer.
<code>Symptom Tree</code>	Mostra uma lista dos sintomas mais comuns e permite selecionar um teste com base no problema que está ocorrendo.

Se for encontrado algum problema durante um teste, aparecerá uma mensagem mostrando o código de erro e uma descrição do problema. Anote os códigos de erro e as descrições de problemas exatamente como eles forem mostrados e siga as instruções da tela. Se você não puder resolver o problema, entre em contato com a Dell (consulte “Como entrar em contato com a Dell” na página 177).



NOTA: A etiqueta de serviço do computador está localizada na parte superior de cada tela de teste. Quando entrar em contato com o serviço de suporte da Dell, tenha a etiqueta de serviço à mão.

As abas a seguir fornecem informações adicionais sobre os testes executados com as opções **Custom Test** (Teste personalizado) ou **Symptom Tree** (Árvore de sintomas):

Aba	Função
Results	Mostra os resultados do teste e as condições de erro encontradas.
Errors	Mostra as condições de erro encontradas, os códigos de erro e a descrição do problema.
Help	Descreve o teste e os requisitos para a execução desse teste.
Configuration	Mostra a configuração de hardware do dispositivo selecionado. O Dell Diagnostics obtém informações sobre a configuração de todos os dispositivos através da configuração do sistema, da memória e de vários testes internos, e mostra essas informações na lista de dispositivos no painel esquerdo da tela. A lista de dispositivos pode não conter os nomes de todos os componentes instalados no computador ou de todos os dispositivos conectados a ele.
Parameters	Permite alterar as configurações de teste para personalizá-lo.

Centro de Suporte Dell

O Centro de Suporte Dell fornece serviços, suporte e informações específicas do sistema. Para obter informações detalhadas sobre o Centro de Suporte Dell e as ferramentas de suporte disponíveis, vá para a página de serviços ao cliente em www.dell.com/services.

Os sistemas adquiridos a partir de 26 de junho de 2007 são fornecidos com o **Centro de Suporte Dell** pré-instalado.

Os sistemas adquiridos antes de 26 de junho de 2007 podem obter o Centro de Suporte Dell fazendo o download do programa no site www.support.dell.com/dellsupportcenter.

Clique no ícone  da área de trabalho para executar o aplicativo e acessar:

- Ferramentas de auto-ajuda, como Dell Support, PC CheckUp e Network Assistant
- Informações de contato de suporte da Dell, como e-mail, bate-papo e números de telefones
- Recursos específicos do sistema, como Drivers & Downloads (Drivers e downloads), Upgrades (Atualizações) e System Information (Informações do sistema)
- Outros recursos de serviço e suporte, como DellConnect

O topo da página inicial do Centro de Suporte Dell mostra o modelo do sistema junto com a etiqueta de serviço, o código de serviço expresso e os detalhes de vencimento da garantia. Quando você permite que a Dell use sua etiqueta de serviço, detalhes adicionais do seu sistema, como memória disponível, espaço em disco, hardware instalado, modem e endereços de rede, software de segurança instalado e muito mais são fornecidos. Além disso, usando a sua etiqueta de serviço, a Dell pode conectar você aos sites mais relevantes da Dell.com para obter informações sobre garantia, acessórios disponíveis e detalhes sobre a instalação recomendada de drivers e downloads.

Dell Support 3

O Dell Support 3 foi personalizado para o seu ambiente computacional. Este utilitário fornece atualizações de software, diagnósticos para determinar a saúde do seu computador e informações para ajudar você a resolver problemas sozinho. Use este utilitário para fazer o seguinte:

- Verificar o seu ambiente computacional
- Ver as configurações do Dell Support 3
- Acessar o arquivo de ajuda do Dell Support 3
- Ver as perguntas mais frequentes
- Saber mais sobre o Dell Support 3
- Desativar o Dell Support 3

Para obter mais informações sobre o Dell Support 3, clique no ponto de interrogação (?) no topo da janela Dell Support 3.

Para acessar o Dell Support 3:

- Clique no ícone Dell Support 3  na área de notificação.



NOTA: As funções do ícone  variam quando você clica, clica duas vezes ou clica com o botão direito neste ícone.

ou

- Clique em **Iniciar**  → **Todos os programas** → **Dell Support 3** → **Dell Support Settings** (Configurações do Dell Support). Verifique se a opção **Mostrar ícone na barra de tarefas** está marcada.



NOTA: Se o Dell Support 3 não estiver disponível a partir do menu **Iniciar**, vá para support.dell.com e faça o download do software.

DellConnect

O DellConnect é uma ferramenta simples de acesso on-line que permite ao técnico do serviço e suporte da Dell acessar seu computador através de uma conexão de Internet, diagnosticar o problema e solucioná-lo. O técnico trabalhará sob a sua supervisão. Você pode direcionar nosso técnico e resolver o problema.

Para usar esse serviço, você precisa ter uma conexão de Internet e o seu PC da Dell ainda precisa estar na garantia. O DellConnect está disponível também mediante o pagamento de uma taxa através do “Dell On Call”.

Para usar o DellConnect, você precisará ser orientado por um técnico da Dell. Para começar uma sessão ao vivo com um técnico da Dell:

Na página inicial do Centro de Suporte Dell na área de trabalho, selecione **Assistance From Dell** (Assistência da Dell) → **Technical Support** (Serviço de suporte técnico) → **DellConnect** → **Phone** (Telefone) e siga as instruções.

Network Assistant

Criado especificamente para os usuários dos sistemas Dell, o Dell Network Assistant (Assistente de rede Dell) ajuda a simplificar a configuração, o monitoramento, a solução de problemas e o reparo de sua rede.

O Dell Network Assistant:

- Fornece configuração, alerta e status do dispositivo consolidados
- Simplifica o monitoramento dos dispositivos conectados em rede, fornecendo uma imagem visual do status da rede

- Identifica falhas proativamente, soluciona problemas e ajuda a reparar problemas de rede
- Oferece tutoriais, assistentes de configuração e perguntas frequentes para facilitar a compreensão dos princípios de rede

Para acessar o Dell Network Assistant, clique em **Centro de Suporte Dell** → **Self Help** (Auto-ajuda) → **Network / Internet** (Rede / Internet) → **Network Management** (Gerenciamento de rede).

PC TuneUp

A versão mensal ou automatizada do Dell PC Tune-Up permite que você escolha o dia e o horário do mês em que seu PC deve ser ajustado. Um ajuste típico inclui a desfragmentação do disco rígido, a remoção de arquivos temporários e indesejados, a atualização das configurações de segurança, a verificação dos pontos “bons” de restauração e outras atividades de manutenção criadas para melhorar a segurança e o desempenho do seu PC. A versão mensal está disponível como uma assinatura anual e é um recurso do Dell Support 3, um aplicativo gratuito que fornece verificações da integridade em tempo real e informações sobre como fazer a manutenção do seu PC.

As duas versões do PC Tune-Up estão disponíveis para clientes nos EUA e do Canadá. Para saber mais sobre a versão mensal e a facilidade de manter seu PC funcionando com o máximo de desempenho, visite a página inicial do PC TuneUp (www.dell.com/services/pc_tuneup).

PC CheckUp

O PC Checkup é uma ferramenta de diagnóstico e solução de problemas que fornece verificação e teste personalizados do seu sistema Dell. O PC Checkup verifica se o hardware está funcionando corretamente e faz reparos automáticos de problemas comuns de configuração. A Dell recomenda que você execute o PC Checkup regularmente ou antes de entrar em contato com a Dell para obter assistência. O aplicativo cria um relatório detalhado que pode ser usado pelos técnicos da Dell para solucionar seu problema rapidamente.

Problemas de unidades de disco



ADVERTÊNCIA: Antes de começar qualquer procedimento descrito nesta seção, leia as instruções de segurança contidas no *Guia de Informações do Produto*.

Preencha a “Lista de verificação de diagnósticos” na página 176 à medida que você for fazendo os testes.

VERIFIQUE SE O MICROSOFT® WINDOWS® RECONHECE A UNIDADE —

- Clique em **Iniciar**  → **Computador**.

Se a unidade de disco não estiver na lista, execute uma varredura completa com o software antivírus para verificar se há algum vírus e removê-lo. Às vezes, os vírus podem impedir que o Windows reconheça a unidade.

TESTE A UNIDADE —

- Insira outro disquete, CD ou DVD para eliminar a possibilidade de a mídia original estar com defeito.
- Insira um disquete de inicialização na unidade e reinicie o computador.

LIMPE A UNIDADE OU O DISCO — Consulte “Como limpar o computador” na página 191.

CERTIFIQUE-SE DE QUE A MÍDIA DE CD OU DVD ESTÁ CORRETAMENTE ENCAIXADA NO REBAIXO

VERIFIQUE AS CONEXÕES DE CABO

VERIFIQUE SE HÁ INCOMPATIBILIDADES DE HARDWARE — Consulte “Como solucionar problemas de software e de hardware no sistema operacional Windows Vista™” na página 131.

EXECUTE O DELL DIAGNOSTICS — Consulte “Dell Diagnostics” na página 97.

Problemas com unidades ópticas



NOTA: A vibração das unidades ópticas em alta velocidade é normal e pode provocar ruído, o que não indica defeito da unidade nem da mídia.



NOTA: Nem todos os títulos de DVD funcionam em todas as unidades de DVD, pois diferentes regiões do mundo têm diferentes formatos de discos.

Problemas de gravação em um CD-RW ou DVD+/-RW

FECHE OS OUTROS PROGRAMAS — As unidades de CD-RW e DVD+/-RW precisam receber um fluxo contínuo de dados durante a gravação. Se esse fluxo for interrompido, ocorrerá um erro. Experimente fechar todos os programas antes de começar a gravação.

DESATIVE O MODO DE REPOUSO DO WINDOWS ANTES DE GRAVAR EM UM CD OU DVD — Consulte “Como usar o modo de repouso” na página 49 para obter informações sobre o estado de repouso.

DIMINUA A VELOCIDADE DE GRAVAÇÃO — Consulte os arquivos de ajuda do software de criação de CDs ou DVDs.

A bandeja da unidade óptica não ejeta.

- 1 Desligue o computador.
- 2 Desdobre um clipe de papel e insira uma das extremidades no orifício de ejeção na parte frontal da unidade; empurre firmemente até que a bandeja seja parcialmente ejetada.
- 3 Puxe a bandeja cuidadosamente até ela parar.

A unidade emite um som de arranhado ou rangido desconhecido.

- Verifique se o som não é causado pelo programa em execução.
- Verifique se o disco está inserido de maneira correta.

Problemas de disco rígido

DEIXE O COMPUTADOR ESFRIAR ANTES DE LIGÁ-LO — Uma unidade de disco quente pode impedir a inicialização do sistema operacional. Deixe o computador voltar à temperatura ambiente antes de ligá-lo.

EXECUTE A VERIFICAÇÃO DE DISCO —

- 1 Clique em Iniciar  → Computador.
- 2 Clique com o botão direito em Disco local (C:).
- 3 Clique em Propriedades → Ferramentas → Verificar agora.



NOTA: A janela **Controle de conta de usuário** deverá aparecer. Se você for o administrador do computador, clique em **Continuar**; se não for, entre em contato com o administrador para continuar com a ação desejada.

- 4 Clique em Procurar setores defeituosos e tentar recuperá-los para marcar esta opção e depois clique em Iniciar.

Problemas de e-mail, modem e de Internet



ADVERTÊNCIA: Antes de começar qualquer procedimento descrito nesta seção, leia as instruções de segurança contidas no *Guia de Informações do Produto*.



NOTA: Conecte o modem somente a uma tomada de telefone analógico. O modem não funciona enquanto ele estiver conectado a uma rede telefônica digital.

VERIFIQUE AS CONFIGURAÇÕES DE SEGURANÇA DO MICROSOFT OUTLOOK[®] EXPRESS —

Se você não consegue abrir os anexos de e-mails:

- 1 No Outlook Express, clique em Ferramentas, em Opções e em Segurança.
- 2 Clique em Não permitir que sejam salvos nem abertos anexos que possam conter vírus para remover a marca de seleção.

VERIFIQUE A CONEXÃO DA LINHA TELEFÔNICA

VERIFIQUE A TOMADA DO TELEFONE

CONECTE O MODEM DIRETAMENTE À TOMADA DE TELEFONE NA PAREDE

USE OUTRA LINHA TELEFÔNICA

- Verifique se a linha telefônica está conectada à tomada do modem (a tomada está marcada com uma etiqueta verde ou com um ícone em forma de conector).
- Certifique-se de ouvir um clique ao inserir o conector da linha telefônica no modem.
- Desconecte a linha telefônica do modem, conecte-a a um telefone e verifique se o tom de discar está presente.
- Se você tiver outros dispositivos telefônicos como secretária eletrônica, fax, protetor contra surtos de tensão ou divisor de linha, compartilhando a mesma linha, desative-os e conecte o modem diretamente à tomada do telefone na parede. Se você estiver usando um fio de 3 m ou mais, experimente um mais curto.

EXECUTE OS DIAGNÓSTICOS DO AUXILIAR DE MODEM — Clique em **Iniciar**



→ **Programas** → **Ferramenta de diagnóstico do modem** → **Ferramenta de diagnóstico do modem**. Siga as instruções da tela para identificar e resolver problemas do modem (a ajuda do modem não está disponível em certos computadores).

VERIFIQUE SE O MODEM ESTÁ SE COMUNICANDO COM O WINDOWS —

- 1** Clique em **Iniciar**  e depois em **Painel de controle**.
- 2** Clique em **Hardware** e som.
- 3** Clique em **Opções de telefone e modem**.
- 4** Clique na aba **Modems**.
- 5** Clique na porta **COM** do modem.
- 6** Clique em **Propriedades**, na guia **Diagnósticos** e, em seguida, em **Consultar modem** para verificar se o modem está se comunicando com o Windows.

Se todos os comandos receberem respostas, o modem estará funcionando corretamente.

VERIFIQUE SE ESTÁ CONECTADO À INTERNET — Verifique se você se inscreveu em um provedor de serviços Internet Com o programa de e-mail Outlook Express aberto, clique em **Arquivo**. Se houver uma marca ao lado da opção **Trabalhar off-line**, clique na marca para removê-la e então se conecte à Internet. Entre em contato com o seu provedor Internet para obter ajuda.

EXAMINE O COMPUTADOR PARA VER SE ESTÁ INFECTADO POR ALGUM TIPO DE SPYWARE — Se o seu computador ficar lento, se aparecer freqüentes anúncios em janelas pop-up ou se você tiver problemas para se conectar à Internet, o seu computador pode estar infectado com um spyware (software de espionagem). Use um programa antivírus que inclua proteção contra spyware (talvez seja necessário fazer uma atualização) para examinar o computador e remover o spyware. Para obter mais informações, visite o site support.dell.com e procure a palavra-chave *spyware*.

Mensagens de erro

Preencha a “Lista de verificação de diagnósticos” na página 176 à medida que você for fazendo os testes.

 **ADVERTÊNCIA:** Antes de começar qualquer procedimento descrito nesta seção, leia as instruções de segurança contidas no *Guia de Informações do Produto*.

Se a mensagem não estiver na lista, consulte a documentação do sistema operacional ou do programa que estava sendo executado no momento em que a mensagem apareceu.

AUXILIARY DEVICE FAILURE (FALHA NO DISPOSITIVO AUXILIAR) — O touch pad ou o mouse externo podem estar com defeito. No caso de um mouse externo, verifique a conexão do cabo. Ative a opção **Dispositivo apontador** no programa de configuração do sistema (consulte “Como usar o programa de configuração do sistema” na página 187). Se o problema persistir, entre em contato com a Dell (consulte “Como entrar em contato com a Dell” na página 177).

BAD COMMAND OR FILE NAME (COMANDO OU NOME DE ARQUIVO INVÁLIDO) —

Certifique-se de ter digitado o comando corretamente, de ter colocado os espaços nos locais adequados e de ter usado o caminho correto.

CACHE DISABLED DUE TO FAILURE (CACHE DESATIVADO DEVIDO A FALHAS) —

Falha no cache primário interno ao microprocessador. Entre em contato com a Dell (consulte “Como entrar em contato com a Dell” na página 177).

CD DRIVE CONTROLLER FAILURE (FALHA NO CONTROLADOR DA UNIDADE DE CD) — A unidade de CD não responde aos comandos do computador (consulte “Problemas de unidades de disco” na página 104).

ERROR DATA (ERRO DE DADOS) — Não foi possível ler dados do disco rígido (consulte “Problemas de unidades de disco” na página 104).

DECREASING AVAILABLE MEMORY (A MEMÓRIA DISPONÍVEL ESTÁ DIMINUINDO) — Um ou mais módulos de memória podem estar com defeito ou assentados de forma incorreta. Reinstale os módulos de memória ou, se necessário, troque-os (consulte “Memória” na página 148).

DISK C: FAILED INITIALIZATION (FALHA DE INICIALIZAÇÃO DO DISCO C:) — A unidade de disco não inicializou. Execute os testes de disco rígido do Dell Diagnostics (consulte “Dell Diagnostics” na página 97).

DRIVE NOT READY (A UNIDADE NÃO ESTÁ PRONTA) — A operação exige um disco rígido no compartimento antes de poder continuar. Instale o disco rígido no respectivo compartimento (consulte “Disco rígido” na página 140).

ERROR READING PCMCIA CARD (ERRO AO LER A PLACA PCMCIA) — O computador não consegue identificar a placa ExpressCard. Reinsira a placa ou experimente usar outra placa (consulte “Como usar placas ExpressCards” na página 77).

EXTENDED MEMORY SIZE HAS CHANGED (O TAMANHO DA MEMÓRIA ESTENDIDA FOI ALTERADO) — A quantidade de memória registrada na NVRAM não corresponde à memória instalada no computador. Reinicialize o computador. Se o erro aparecer novamente, entre em contato com a Dell (consulte “Como entrar em contato com a Dell” na página 177).

THE FILE BEING COPIED IS TOO LARGE FOR THE DESTINATION DRIVE (O ARQUIVO QUE ESTÁ SENDO COPIADO É GRANDE DE MAIS PARA A UNIDADE DE DESTINO) — O arquivo que você está tentando copiar é grande demais para caber no disco ou o disco está cheio. Tente copiar o arquivo em outro disco ou use um disco de maior capacidade.

A FILENAME CANNOT CONTAIN ANY OF THE FOLLOWING CHARACTERS: \ / : * ? " < > | (UM NOME DE ARQUIVO NÃO PODE CONTER NENHUM DOS SEGUINTE CARACTERES: \ / : * ? " < > |) — Não use esses caracteres em nomes de arquivos.

GATE A20 FAILURE (FALHA NA PORTA A20) — Um dos módulos de memória pode estar solto. Reinstale os módulos de memória ou, se necessário, troque-os (consulte “Memória” na página 148).

GENERAL FAILURE (FALHA GERAL) — O sistema operacional está impossibilitado de executar o comando. A mensagem é normalmente seguida de informações específicas, por exemplo, Impressora sem papel. Tome a medida adequada.

HARD-DISK DRIVE CONFIGURATION ERROR (ERRO DE CONFIGURAÇÃO DO DISCO RÍGIDO) — O computador não consegue identificar o tipo de unidade.

Desligue o computador, remova o disco rígido (consulte “Disco rígido” na página 140) e inicialize o computador a partir de um CD. Depois, desligue o computador, reinstale a unidade de disco rígido e reinicie o computador. Execute os testes de disco rígido do Dell Diagnostics (consulte “Dell Diagnostics” na página 97).

HARD-DISK DRIVE CONTROLLER FAILURE 0 (FALHA 0 DO CONTROLADOR DE DISCO RÍGIDO) — O disco rígido não responde aos comandos do computador.

Desligue o computador, remova o disco rígido (consulte “Disco rígido” na página 140) e inicialize o computador a partir de um CD. Depois, desligue o computador, reinstale a unidade de disco rígido e reinicie o computador. Se o problema continuar, experimente usar outra unidade de disco. Execute os testes de disco rígido do Dell Diagnostics (consulte “Dell Diagnostics” na página 97).

HARD-DISK DRIVE FAILURE (FALHA DE DISCO RÍGIDO) — O disco rígido não responde aos comandos do computador. Desligue o computador, remova o disco rígido (consulte “Disco rígido” na página 140) e inicialize o computador a partir de um CD. Depois, desligue o computador, reinstale a unidade de disco rígido e reinicie o computador. Se o problema continuar, experimente usar outra unidade de disco. Execute os testes de disco rígido do Dell Diagnostics (consulte “Dell Diagnostics” na página 97).

HARD-DISK DRIVE READ FAILURE (FALHA NA LEITURA DO DISCO RÍGIDO) — O disco rígido pode estar com defeito. Desligue o computador, remova o disco rígido (consulte “Disco rígido” na página 140), e inicialize o computador a partir de um CD. Depois, desligue o computador, reinstale a unidade de disco rígido e reinicie o computador. Se o problema continuar, experimente usar outra unidade de disco. Execute os testes de disco rígido do Dell Diagnostics (consulte “Dell Diagnostics” na página 97).

INSERT BOOTABLE MEDIA (INSIRA MÍDIA INICIALIZÁVEL) — O sistema operacional está tentando inicializar a partir de um disquete ou CD não inicializável. Insert bootable media (Insira mídia inicializável).

INVALID CONFIGURATION INFORMATION-PLEASE RUN SYSTEM SETUP PROGRAM (INFORMAÇÕES DE CONFIGURAÇÃO INVÁLIDA; EXECUTE O PROGRAMA DE CONFIGURAÇÃO DO SISTEMA) — As informações de configuração do sistema não correspondem à configuração de hardware. É mais provável que esta mensagem ocorra após a instalação de um módulo de memória. Corrija as opções necessárias no programa de configuração do sistema (consulte “Como usar o programa de configuração do sistema” na página 187).

KEYBOARD CLOCK LINE FAILURE (FALHA NA LINHA DO CLOCK DO TECLADO) —

Para um teclado externo, verifique a conexão do cabo. Execute o teste de controlador de teclado do Dell Diagnostics (consulte “Dell Diagnostics” na página 97).

KEYBOARD CONTROLLER FAILURE (FALHA DO CONTROLADOR DO TECLADO) — Para um teclado externo, verifique a conexão do cabo. Reinicie o computador e evite tocar no teclado ou no mouse durante a rotina de inicialização. Execute o teste de controlador de teclado do Dell Diagnostics (consulte “Dell Diagnostics” na página 97).

KEYBOARD DATA LINE FAILURE (FALHA DA LINHA NOS DADOS DO TECLADO) —

Para um teclado externo, verifique a conexão do cabo. Execute o teste de controlador de teclado do Dell Diagnostics (consulte “Dell Diagnostics” na página 97).

KEYBOARD STUCK KEY FAILURE (FALHA DE TRAVA DE TECLA DO TECLADO) — Para teclados ou blocos de teclas externos, verifique a conexão do cabo. Reinicie o computador e evite tocar no teclado ou nas teclas durante a rotina de inicialização. Execute o teste de tecla travada do Dell Diagnostics (consulte “Dell Diagnostics” na página 97).

LICENSED CONTENT IS NOT ACCESSIBLE IN MEDIADIRECT (FALTA DE ACESSIBILIDADE DE CONTEÚDO LICENCIADO NO MEDIADIRECT) — O Dell MediaDirect™ não conseguiu verificar as restrições do DRM (Digital Rights Management) no arquivo; portanto, o arquivo não pode ser executado (consulte “Problemas do Dell MediaDirect” na página 118).

MEMORY ADDRESS LINE FAILURE AT ADDRESS, READ VALUE EXPECTING VALUE (FALHA NA LINHA DE ENDEREÇO DE MEMÓRIA - O VALOR LIDO É DIFERENTE DO VALOR ESPERADO) — Um módulo de memória pode estar com defeito ou incorretamente assentado. Reinstale os módulos de memória ou, se necessário, troque-os (consulte “Memória” na página 148).

MEMORY ALLOCATION ERROR (ERRO NA DISTRIBUIÇÃO DA MEMÓRIA) — O software que você está tentando executar é conflitante com o sistema operacional ou com outro programa ou utilitário. Desligue o computador, aguarde 30 segundos e reinicie-o. Tente executar o programa novamente. Se a mensagem de erro ainda aparecer, consulte a documentação do software.

MEMORY DATA LINE FAILURE AT ADDRESS, READ VALUE EXPECTING VALUE (FALHA NA LINHA DE DADOS DE MEMÓRIA - O VALOR LIDO É DIFERENTE DO VALOR ESPERADO NO ENDEREÇO ESPECIFICADO) — Um módulo de memória pode estar com defeito ou incorretamente assentado. Reinstale os módulos de memória ou, se necessário, troque-os (consulte “Memória” na página 148).

MEMORY DOUBLE WORD LOGIC FAILURE AT ADDRESS, READ VALUE EXPECTING VALUE (FALHA NA LÓGICA DE PALAVRA DUPLA DA MEMÓRIA - O VALOR LIDO É DIFERENTE DO VALOR ESPERADO NO ENDEREÇO ESPECIFICADO) — Um módulo de memória pode estar com defeito ou incorretamente assentado. Reinstale os módulos de memória ou, se necessário, troque-os (consulte “Memória” na página 148).

MEMORY ODD/EVEN LOGIC FAILURE AT ADDRESS, READ VALUE EXPECTING VALUE (FALHA NA LÓGICA DE PARIDADE DA MEMÓRIA - O VALOR LIDO É DIFERENTE DO VALOR ESPERADO NO ENDEREÇO ESPECIFICADO) — Um módulo de memória pode estar com defeito ou incorretamente assentado. Reinstale os módulos de memória ou, se necessário, troque-os (consulte “Memória” na página 148).

MEMORY WRITE/READ FAILURE AT ADDRESS, READ VALUE EXPECTING VALUE (FALHA DE LEITURA / GRAVAÇÃO DA MEMÓRIA - O VALOR LIDO É DIFERENTE DO VALOR ESPERADO NO ENDEREÇO ESPECIFICADO) — Um módulo de memória pode estar com defeito ou incorretamente assentado. Reinstale os módulos de memória ou, se necessário, troque-os (consulte “Memória” na página 148).

NO BOOT DEVICE AVAILABLE (NÃO HÁ NENHUM DISPOSITIVO DE INICIALIZAÇÃO DISPONÍVEL) — O computador não consegue encontrar o disco rígido. Se o disco rígido for o dispositivo de inicialização, verifique se ele está instalado, encaixado corretamente e particionado como um dispositivo de inicialização.

NO BOOT SECTOR ON HARD DRIVE (NENHUM SETOR DE INICIALIZAÇÃO NO DISCO RÍGIDO) — O sistema operacional pode estar corrompido. Entre em contato com a Dell (consulte “Como entrar em contato com a Dell” na página 177).

NO TIMER TICK INTERRUPT (INTERRUPÇÃO AUSENTE NO CIRCUITO TEMPORIZADOR) — Um chip da placa de sistema pode estar funcionando incorretamente. Execute os testes de configuração do sistema do Dell Diagnostics (consulte “Dell Diagnostics” na página 97).

NOT ENOUGH MEMORY OR RESOURCES. (MEMÓRIA OU RECURSOS INSUFICIENTES.) FECHER ALGUNS PROGRAMAS E TENTE DE NOVO — Você tem programas demais abertos. Feche todas as janelas e abra o programa que você quer usar.

OPERATING SYSTEM NOT FOUND (SISTEMA OPERACIONAL NÃO ENCONTRADO) — Reinstale o disco rígido (consulte “Disco rígido” na página 140). Se o problema persistir, entre em contato com a Dell (consulte “Como entrar em contato com a Dell” na página 177).

OPTIONAL ROM BAD CHECKSUM (CHECKSUM INVÁLIDO DA ROM OPCIONAL) — Houve falha da ROM opcional. Entre em contato com a Dell (consulte “Como entrar em contato com a Dell” na página 177).

A REQUIRED .DLL FILE WAS NOT FOUND (UM ARQUIVO .DLL NECESSÁRIO NÃO FOI ENCONTRADO) — Está faltando um arquivo essencial no programa que você está tentando abrir. Remova e reinstale o programa:

- 1 Clique em **Iniciar**  → **Painel de controle**.
- 2 Em **Programas**, clique em **Desinstalar um programa**.
- 3 Selecione o programa que deseja remover.
- 4 Clique em **Desinstalar** e siga as instruções da tela.
- 5 Consulte a documentação do programa para obter instruções de instalação.

SECTOR NOT FOUND (SETOR NÃO ENCONTRADO) — O sistema operacional não consegue localizar um setor no disco rígido. Você pode ter um setor com defeito ou FAT corrompida na unidade de disco rígido. Execute o utilitário de verificação de erros do Windows para examinar a estrutura de arquivos do disco rígido. Consulte a ajuda do Windows para obter instruções (clique em **Iniciar**  → **Ajuda e suporte**). Se um grande número de setores estiver com defeito, faça um backup dos dados (se possível) e formate novamente a unidade de disco rígido.

SEEK ERROR (ERRO DE BUSCA) — O sistema operacional não consegue localizar uma faixa específica no disco rígido.

SHUTDOWN FAILURE (FALHA DE DESATIVAÇÃO DO SISTEMA) — Um chip da placa de sistema pode estar funcionando incorretamente. Execute os testes de configuração do sistema do Dell Diagnostics (consulte “Dell Diagnostics” na página 97).

TIME-OF-DAY CLOCK LOST POWER (A ENERGIA DO RELÓGIO FOI DESATIVADA) —

Os parâmetros de configuração do sistema estão corrompidos. Conecte o computador a uma tomada elétrica para carregar a bateria. Se o problema persistir, experimente restaurar os dados, entrando no programa de configuração do sistema e saindo imediatamente desse programa (consulte “Como usar o programa de configuração do sistema” na página 187). Se a mensagem reaparecer, entre em contato com a Dell (consulte “Como entrar em contato com a Dell” na página 177).

TIME-OF-DAY CLOCK STOPPED (O RELÓGIO PAROU) — A bateria de reserva que suporta os parâmetros de configuração do sistema pode precisar de ser recarregada. Conecte o computador a uma tomada elétrica para carregar a bateria. Se o problema persistir, entre em contato com a Dell (consulte “Como entrar em contato com a Dell” na página 177).

TIME-OF-DAY NOT SET-PLEASE RUN THE SYSTEM SETUP PROGRAM (HORÁRIO INCORRETO - EXECUTE O PROGRAMA DE CONFIGURAÇÃO DO SISTEMA) — A hora ou a data armazenada no programa de configuração do sistema não corresponde à do relógio do computador. Corrija as configurações de **Data e Hora** (consulte “Como usar o programa de configuração do sistema” na página 187).

TIMER CHIP COUNTER 2 FAILED (FALHA NO CONTADOR 2 DO CHIP DO TEMPORIZADOR) — Um chip da placa de sistema pode estar funcionando incorretamente. Execute os testes de configuração do sistema do Dell Diagnostics (consulte “Dell Diagnostics” na página 97).

UNEXPECTED INTERRUPT IN PROTECTED MODE (INTERRUPÇÃO INESPERADA NO MODO DE PROTEÇÃO) — O controlador de teclado pode estar com defeito ou um módulo de memória pode estar solto. Execute os testes de memória do sistema e o teste de controlador de teclado do Dell Diagnostics (consulte “Dell Diagnostics” na página 97).

X:\ IS NOT ACCESSIBLE. THE DEVICE IS NOT READY (X:\ NÃO ESTÁ ACESSÍVEL. O DISPOSITIVO NÃO ESTÁ PRONTO) — Insira um disco na unidade e tente novamente.

WARNING: BATTERY IS CRITICALLY LOW (ADVERTÊNCIA: A CARGA DA BATERIA ATINGIU UM NÍVEL CRÍTICO) — A bateria está com pouca carga. Troque a bateria ou conecte o computador à tomada elétrica; ou então, ative o modo de hibernação ou desligue o computador.

Problemas de placas ExpressCard

 **ADVERTÊNCIA:** Antes de começar qualquer procedimento descrito nesta seção, leia as instruções de segurança contidas no *Guia de Informações do Produto*.

VERIFIQUE A PLACA EXPRESSCARD — Verifique se a placa ExpressCard está inserida corretamente no conector.

VERIFIQUE SE O WINDOWS RECONHECE A PLACA — Clique duas vezes no ícone **Remove hardware com segurança** da barra de tarefas do Windows. Algumas placas não suportam este recurso. Se a placa suportar este recurso do Windows, ela estará na lista.

SE VOCÊ TIVER PROBLEMAS COM UMA PLACA EXPRESSCARD FORNECIDA PELA DELL — Entre em contato com a Dell (consulte “Como entrar em contato com a Dell” na página 177). Além disso, para obter informações sobre placas ExpressCard de banda larga móvel (WWAN), consulte “Rede de banda larga móvel (Wireless Wide Area Network [WWAN])” na página 121).

SE VOCÊ TIVER PROBLEMAS COM UMA PLACA EXPRESSCARD QUE NÃO FOI FORNECIDA PELA DELL — Entre em contato com o fabricante da placa ExpressCard.

Problemas de dispositivos IEEE 1394

 **ADVERTÊNCIA:** Antes de começar qualquer procedimento descrito nesta seção, leia as instruções de segurança contidas no *Guia de Informações do Produto*.

VERIFIQUE SE O DISPOSITIVO IEEE 1394 É RECONHECIDO PELO WINDOWS —

- 1 Clique em Iniciar  → Painel de controle → Sistema e manutenção → Gerenciador de dispositivos.

 **NOTA:** A janela **Controle de conta de usuário** deverá aparecer. Se você for o administrador do computador, clique em **Continuar**; se não for, entre em contato com o administrador para continuar com a ação desejada.

Se o dispositivo IEEE 1394 estiver listado, o Windows o reconhecerá.

SE VOCÊ TIVER PROBLEMAS COM UM DISPOSITIVO IEEE 1394 FORNECIDO PELA DELL — Entre em contato com a Dell ou com o fabricante do dispositivo IEEE 1394 (consulte “Como entrar em contato com a Dell” na página 177).

SE VOCÊ TIVER PROBLEMAS COM UM DISPOSITIVO IEEE 1394 NÃO FORNECIDO PELA DELL — Entre em contato com a Dell ou com o fabricante do dispositivo IEEE 1394 (consulte “Como entrar em contato com a Dell” na página 177).

Verifique se o dispositivo IEEE 1394 está inserido corretamente no conector

Problemas de teclado

 **ADVERTÊNCIA:** Antes de começar qualquer procedimento descrito nesta seção, leia as instruções de segurança contidas no *Guia de Informações do Produto*.

Preencha a “Lista de verificação de diagnósticos” na página 176 à medida que executa os vários os testes.

 **NOTA:** Use o teclado integrado quando executar o Dell Diagnostics ou o programa de configuração do sistema. Quando você conecta um teclado externo, o teclado integrado permanece totalmente funcional.

Problemas de teclado externo

 **NOTA:** Quando você conecta um teclado externo, o teclado integrado permanece totalmente funcional.

VERIFIQUE O CABO DO TECLADO — Desligue o computador, desconecte o cabo do teclado e verifique se há algum dano; depois, reconecte firmemente o cabo.

Se você estiver usando um cabo de extensão de teclado, desconecte-o e conecte o teclado diretamente ao computador.

VERIFIQUE O TECLADO EXTERNO —

- 1 Desligue o computador, aguarde 1 minuto e ligue-o novamente.
- 2 Verifique se as luzes de Num Lock, Caps Lock e Scroll Lock no teclado piscam durante a rotina de inicialização.
- 3 Na área de trabalho do Windows, clique em **Iniciar**  → **Todos os programas** → **Acessórios** → **Notepad**.
- 4 Digite alguns caracteres no teclado externo e verifique se eles aparecem na tela.

Se não for possível realizar essas etapas, talvez o teclado externo esteja com defeito.

PARA VERIFICAR SE O PROBLEMA ESTÁ NO TECLADO EXTERNO, VERIFIQUE O TECLADO INTEGRADO —

- 1 Desligue o computador.
- 2 Desconecte o teclado externo.
- 3 Ligue o computador.
- 4 Na área de trabalho do Windows, clique em **Iniciar**  → **Todos os programas** → **Acessórios** → **Notepad**.
- 5 Digite alguns caracteres usando o teclado interno e verifique se eles aparecem na tela.

Se os caracteres aparecem agora, mas não apareceram com o teclado externo, então o teclado externo pode estar com defeito. Entre em contato com a Dell (consulte “Como entrar em contato com a Dell” na página 177).

EXECUTE OS TESTES DE DIAGNÓSTICO DO TECLADO — Execute os testes dos teclados compatíveis com PC-AT do Dell Diagnostics (consulte “Dell Diagnostics” na página 97). Se os testes indicarem que o teclado externo está defeituoso, entre em contato com a Dell (consulte “Como entrar em contato com a Dell” na página 177).

Caracteres inesperados

DESATIVE O TECLADO NUMÉRICO — Pressione <Num Lk> para desativar o teclado numérico se aparecem números em vez de letras. Verifique se a luz da tecla Num Lock está apagada.

Problemas de travamento e de software



ADVERTÊNCIA: Antes de começar qualquer procedimento descrito nesta seção, leia as instruções de segurança contidas no *Guia de Informações do Produto*.

O computador não inicializa.

VERIFIQUE O ADAPTADOR CA — Verifique se o adaptador CA está bem conectado ao computador e à tomada elétrica.

O computador pára de responder



AVISO: Você poderá perder dados se não conseguir executar o procedimento de desligar o sistema operacional.

DESLIGUE O COMPUTADOR — Se não houver nenhuma resposta quando você pressiona uma tecla do teclado ou move o mouse, pressione e mantenha pressionado o botão liga/desliga durante pelo menos 8 a 10 segundos até que o computador se desligue e então reinicialize o computador.

Um programa pára de responder ou trava repetidamente

FECHE O PROGRAMA —

- 1 Pressione <Ctrl><Shift><Esc> simultaneamente.
- 2 Clique na guia **Aplicativos** e selecione o programa que não está mais respondendo.
- 3 Clique em **Finalizar tarefa**.



NOTA: O programa chkdsk poderá ser executado quando você reiniciar o computador. Siga as instruções da tela.

CONSULTE A DOCUMENTAÇÃO DO SOFTWARE — Se necessário, desinstale e, em seguida, reinstale o programa. Normalmente, as instruções de instalação do software estão contidas na documentação ou no CD ou disquete fornecido com o software.

Um programa foi criado para uma versão anterior do sistema operacional Microsoft® Windows®

EXECUTAR O ASSISTENTE DE COMPATIBILIDADE DE PROGRAMAS —

Compatibilidade de programas é um modo do Windows que permite que você execute programas escritos para versões anteriores do Windows. Para obter mais informações, use a palavra-chave *assistente de compatibilidade de programas* para fazer uma busca em Ajuda e suporte do Windows.

Exibição de uma tela inteiramente azul

DESLIGUE O COMPUTADOR — Se não houver nenhuma resposta quando você pressiona uma tecla do teclado ou move o mouse, pressione e mantenha pressionado o botão liga/desliga durante pelo menos 8 a 10 segundos até que o computador se desligue e então reinicialize o computador.

Problemas do Dell MediaDirect

PARA OBTER INFORMAÇÕES, VEJA O O ARQUIVO DE AJUDA DO DELL MEDIADIRECT — Use o menu Ajuda para acessar a ajuda do Dell MediaDirect.

PARA VER FILMES USANDO O DELL MEDIADIRECT, VOCÊ PRECISA TER UMA UNIDADE DE DVD E O TOCADOR DE DVD DELL — Se você tiver adquirido o computador com uma unidade de DVD, este software já deve estar instalado.

PROBLEMAS DE QUALIDADE DE VÍDEO — Desative a opção **Use Hardware Acceleration** (Usar aceleração de hardware). Esse recurso aproveita as vantagens do processamento especial em determinadas placas gráficas para reduzir os requisitos de processador ao tocar DVDs e certos tipos de arquivos de vídeo.

NÃO É POSSÍVEL TOCAR ALGUNS ARQUIVOS DE MÍDIA — Como o Dell MediaDirect fornece acesso a arquivos de mídia fora do ambiente do sistema operacional Windows XP, o acesso a conteúdo licenciado é restrito. Conteúdo licenciado é o conteúdo digital ao qual foi aplicado o gerenciamento digital de direitos (DRM). O ambiente do Dell MediaDirect não pode verificar as restrições de DRM, portanto, os arquivos licenciados não podem ser tocados. Os arquivos licenciados de música e vídeo têm um ícone de cadeado ao lado deles. Você pode acessar arquivos licenciados no ambiente do sistema operacional Windows.

AJUSTE DAS CONFIGURAÇÕES DE COR PARA FILMES QUE CONTÊM CENAS ESCURAS DEMAIS OU COM EXCESSO DE CLARIDADE — Clique em **EagleVision** para usar uma tecnologia de aprimoramento de vídeo que detecta conteúdo de vídeo e ajusta de forma dinâmica as proporções de brilho/contraste/saturação.



AVISO: Se reformatar voluntariamente o disco rígido, você não poderá reinstalar o recurso Dell MediaDirect. Entre em contato com a Dell para obter assistência (consulte “Como entrar em contato com a Dell” na página 177).

Outros problemas de software

CONSULTE A DOCUMENTAÇÃO DO SOFTWARE OU ENTRE EM CONTATO COM O FABRICANTE DO PRODUTO PARA OBTER INFORMAÇÕES SOBRE A SOLUÇÃO DE PROBLEMAS —

- Verifique se o programa é compatível com o sistema operacional instalado no computador.
- Verifique se o computador atende aos requisitos mínimos de hardware necessários para executar o software. Consulte a documentação do software para obter informações.
- Verifique se o programa foi instalado e configurado adequadamente.
- Verifique se os drivers de dispositivo não estão entrando em conflito com o programa.
- Se necessário, desinstale e, em seguida, reinstale o programa.

FAÇA BACKUP DE SEUS ARQUIVOS IMEDIATAMENTE.

USE UM PROGRAMA DE BUSCA DE VÍRUS PARA VERIFICAR O DISCO RÍGIDO, OS DISQUETES OU OS CDS.

SALVE E FECHÉ OS ARQUIVOS ABERTOS E FECHÉ TODOS OS PROGRAMAS QUE TAMBÉM ESTIVEREM ABERTOS E DEPOIS DESLIGUE O COMPUTADOR ATRAVÉS DO MENU INICIAR.

EXAMINE O COMPUTADOR PARA VER SE ESTÁ INFECTADO POR ALGUM TIPO DE SPYWARE — Se o seu computador ficar lento, se aparecer freqüentes anúncios em janelas pop-up ou se você tiver problemas para se conectar à Internet, o seu computador pode estar infectado com um spyware (software de espionagem). Use um programa antivírus que inclua proteção contra spyware (talvez seja necessário fazer uma atualização) para examinar o computador e remover o spyware. Para obter mais informações, visite o site support.dell.com e procure a palavra-chave *spyware*.

EXECUTE O DELL DIAGNOSTICS — Se nenhum dos testes indicar qualquer problema, a condição de erro está relacionada a um problema de software (consulte “Dell Diagnostics” na página 97).

Problemas de memória

Preencha a “Lista de verificação de diagnósticos” na página 176à medida que você for fazendo os testes.



ADVERTÊNCIA: Antes de começar qualquer procedimento descrito nesta seção, leia as instruções de segurança contidas no *Guia de Informações do Produto*.

SE RECEBER UMA MENSAGEM DE MEMÓRIA INSUFICIENTE —

- Salve e feche todos os arquivos abertos e saia dos programas que você não estiver usando.
- Consulte a documentação do software para saber quais são os requisitos mínimos de memória. Se necessário, instale memória adicional (consulte “Memória” na página 148).
- Reassente os módulos de memória para garantir que o computador esteja se comunicando perfeitamente com a memória (consulte “Memória” na página 148).
- Execute o Dell Diagnostics (consulte “Dell Diagnostics” na página 97).

SE TIVER OUTROS PROBLEMAS DE MEMÓRIA —

- Reassente os módulos de memória para garantir que o computador esteja se comunicando perfeitamente com a memória (consulte “Memória” na página 148).
- Siga rigorosamente as diretrizes abaixo para a instalação de memória (consulte “Memória” na página 148).
- Execute o Dell Diagnostics (consulte “Dell Diagnostics” na página 97).

Problemas de rede

Preencha a “Lista de verificação de diagnósticos” na página 176 à medida que você for fazendo os testes.

 **ADVERTÊNCIA:** Antes de começar qualquer procedimento descrito nesta seção, leia as instruções de segurança contidas no *Guia de Informações do Produto*.



VERIFIQUE O CONECTOR DO CABO DE REDE — Verifique se o cabo de rede está inserido firmemente tanto no conector de rede, na parte traseira do computador, como na tomada da rede.



VERIFIQUE AS LUZES DA REDE NO CONECTOR DE REDE — Nenhuma luz acesa é uma indicação de que não existe nenhuma comunicação de rede. Troque o cabo da rede.



REINICIE O COMPUTADOR E CONECTE-SE À REDE NOVAMENTE

VERIFIQUE AS CONFIGURAÇÕES DE REDE — Entre em contato com o administrador de rede ou com a pessoa que configurou a rede para verificar se as configurações de rede estão corretas e se a rede está funcionando.

Rede de banda larga móvel (Wireless Wide Area Network [WWAN])

 **NOTA:** O guia do usuário do utilitário da placa de banda larga móvel Dell e o guia do usuário da placa ExpressCard de banda larga móvel estão disponíveis na seção Ajuda e suporte do Windows (clique em Iniciar  → Ajuda e suporte). Você pode, também, fazer o download do guia do usuário do utilitário da placa de banda larga móvel Dell no site support.dell.com.

 **NOTA:** O ícone  aparecerá na área de notificação, se o computador tiver um dispositivo de banda larga móvel Dell WWAN instalado. Clique duas vezes no ícone para abrir o utilitário.

ATIVE A PLACA DE BANDA LARGA MÓVEL EXPRESSCARD — Você precisa ativar a placa de banda larga móvel ExpressCard para poder conectar-se à rede. Coloque o mouse sobre o ícone  na área de notificação para ver o status da conexão. Se a placa não estiver ativada, siga as instruções de ativação que estão no utilitário da placa de banda larga móvel Dell. Para acessar o utilitário, clique duas vezes no ícone , localizado na barra de tarefas, no canto inferior direito da tela. Se a sua placa ExpressCard não for da marca Dell, consulte as instruções do respectivo fabricante.

VERIFIQUE O STATUS DA CONEXÃO NO UTILITÁRIO DA PLACA DE BANDA LARGA MÓVEL DELL — Clique duas vezes no ícone  para abrir o utilitário da placa de banda larga móvel Dell. Verifique o status na janela principal:

- **No card detected** (Placa não detectada) — Reinicialize o computador e abra o utilitário da placa de banda larga móvel Dell novamente.
- **Check your WWAN service** (Verifique o serviço WWAN) — Entre em contato com o seu provedor de serviço telefônico celular para verificar a cobertura do seu plano e os serviços suportados.

Problemas de energia

Preencha a “Lista de verificação de diagnósticos” na página 176 à medida que você for fazendo os testes.

 **ADVERTÊNCIA:** Antes de começar qualquer procedimento descrito nesta seção, leia as instruções de segurança contidas no *Guia de Informações do Produto*.

VERIFIQUE A LUZ DE ENERGIA — Quando a luz de energia está acesa ou piscando, há energia no computador. Se a luz de alimentação estiver piscando, o computador está no modo de repouso, pressione o botão liga/desliga para sair do modo de repouso. Se a luz estiver apagada, pressione o botão liga/desliga para ligar o computador.

 **NOTA:** Para obter informações sobre o modo de repouso, consulte “Como usar o modo de repouso” na página 49.

CARREGUE A BATERIA — A carga da bateria pode estar esgotada.

- 1 Reinstale a bateria.
- 2 Utilize o adaptador CA para conectar o computador a uma tomada elétrica.
- 3 Ligue o computador.



NOTA: O tempo de operação da bateria (período em que a bateria é capaz de reter a carga) diminui com o uso. Dependendo da forma como a bateria é usada e das condições sob as quais ela é usada, pode ser que você tenha de comprar uma nova bateria durante a vida útil de seu computador.

VERIFIQUE A LUZ DE STATUS DA BATERIA — Se a luz de status da bateria for âmbar intermitente ou âmbar contínuo, a carga da bateria está baixa ou esgotada. Conecte o computador a uma tomada elétrica.

Se a luz de status da bateria estiver piscando alternativamente entre azul e âmbar, a bateria está quente demais para ser carregada. Desligue o computador, desconecte-o da tomada elétrica e deixe a bateria e o computador esfriarem até a temperatura ambiente.

Se a luz de status da bateria estiver âmbar e piscando rapidamente, a bateria pode estar com defeito. Entre em contato com a Dell (consulte “Como entrar em contato com a Dell” na página 177).

VERIFIQUE A TEMPERATURA DA BATERIA — Se a temperatura da bateria estiver abaixo de 0° C, o computador não inicializará.

TESTE A TOMADA ELÉTRICA — Verifique se a tomada elétrica está funcionando, testando-a com algum outro dispositivo, por exemplo, um abajur.

VERIFIQUE O ADAPTADOR CA — Verifique as conexões do cabo do adaptador CA. Se o adaptador CA tiver um indicador luminoso, verifique se ele está aceso.

CONECTE O COMPUTADOR DIRETAMENTE A UMA TOMADA ELÉTRICA — Ligue o computador diretamente, sem os dispositivos de proteção de alimentação, as régua de energia e os cabos de extensão, para verificar se ele está funcionando.

ELIMINE POSSÍVEIS INTERFERÊNCIAS — Desligue os ventiladores, as luzes fluorescentes, as lâmpadas halógenas ou outros aparelhos.

AJUSTE AS PROPRIEDADES DE ENERGIA — Consulte “Como configurar parâmetros de gerenciamento de energia” na página 49.

ENCAIXE NOVAMENTE OS MÓDULOS DE MEMÓRIA — Se a luz de alimentação do computador acender, mas a tela continuar vazia, reinstale os módulos de memória (consulte “Memória” na página 148).

Problemas de impressora

Preencha a “Lista de verificação de diagnósticos” na página 176 à medida que você for fazendo os testes.



ADVERTÊNCIA: Antes de começar qualquer procedimento descrito nesta seção, leia as instruções de segurança contidas no *Guia de Informações do Produto*.



NOTA: Se você precisar de assistência técnica, entre em contato com o fabricante da impressora.

CONSULTE A DOCUMENTAÇÃO DA IMPRESSORA — Consulte a documentação da impressora para obter informações sobre configuração e solução de problemas.

VERIFIQUE SE A IMPRESSORA ESTÁ LIGADA

VERIFIQUE A CONEXÃO DO CABO DA IMPRESSORA —

- Consulte a documentação da impressora para obter informações sobre conexão do cabo.
- Verifique se os cabos da impressora estão conectados firmemente à impressora e ao computador.

TESTE A TOMADA ELÉTRICA — Verifique se a tomada elétrica está funcionando, testando-a com algum outro dispositivo, por exemplo, um abajur.

VERIFIQUE SE A IMPRESSORA É RECONHECIDA PELO WINDOWS. —

- 1 Clique em **Iniciar**  → **Painel de controle** → **Hardware e som** → **Impressoras**.
- 2 Clique com o botão direito no ícone de impressora.
- 3 Clique em **Propriedades** e selecione a guia **Portas**. Para uma impressora paralela, verifique se a configuração **Imprimir na(s) porta(s) a seguir é LPT1 (Porta de impressora)**. Para uma impressora USB, verifique se a configuração **Imprimir na(s) porta(s) a seguir é USB**.

REINSTELE O DRIVER DA IMPRESSORA — Consulte a documentação da impressora para obter instruções.

Problemas de scanner



ADVERTÊNCIA: Antes de começar qualquer procedimento descrito nesta seção, leia as instruções de segurança contidas no *Guia de Informações do Produto*.



NOTA: Se precisar de assistência técnica, entre em contato com o fabricante do scanner.

CONSULTE A DOCUMENTAÇÃO DO SCANNER — Consulte a documentação do scanner para obter informações sobre configuração e solução de problemas.

DESBLOQUEIE O SCANNER — Certifique-se de que o scanner está destravado.

REINICIE O COMPUTADOR E TENTE LIGAR O SCANNER NOVAMENTE

VERIFIQUE AS CONEXÕES DE CABO

- Consulte a documentação do scanner para obter informações sobre a conexão dos cabos.
- Verifique se os cabos do scanner estão conectados firmemente ao scanner e ao computador.

VERIFIQUE SE O SCANNER É RECONHECIDO PELO MICROSOFT WINDOWS —

Clique em **Iniciar**  → **Painel de controle** → **Hardware e som** → **Scanners e câmeras**. Se o seu scanner estiver na lista, isto significa que o Windows o reconhece.

REINSTELE O DRIVER DO SCANNER — Consulte a documentação do scanner para obter instruções.

Problemas de som e de alto-falante

Preencha a “Lista de verificação de diagnósticos” na página 176 à medida que você for fazendo os testes.

 **ADVERTÊNCIA:** Antes de começar qualquer procedimento descrito nesta seção, leia as instruções de segurança contidas no *Guia de Informações do Produto*.

Sem áudio nos alto-falantes integrados

AJUSTE O CONTROLE DE VOLUME DO WINDOWS — Clique duas vezes no ícone de alto-falante no canto inferior direito da tela. Verifique se o volume está audível e se o som não foi suprimido. Ajuste os controles de volume, de sons graves ou de sons agudos para eliminar distorções.

AJUSTE O VOLUME USANDO ATALHOS DE TECLADO — Pressione <Fn><End> para desativar (deixar mudo) ou reativar os alto-falantes integrados.

REINSTELE O DRIVER DE ÁUDIO (SOM) — Consulte “Como reinstalar drivers e utilitários” na página 129.

Sem áudio nos alto-falantes externos

VERIFIQUE SE A CAIXA ACÚSTICA DE SONS GRAVES E OS ALTO-FALANTES ESTÃO LIGADOS — Consulte o diagrama de configuração fornecido com os alto-falantes. Se os seus alto-falantes tiverem controles de volume, ajuste o volume, os sons graves ou os sons agudos para eliminar a distorção.

AJUSTE O CONTROLE DE VOLUME DO WINDOWS — Clique uma ou duas vezes no ícone de alto-falante, no canto inferior direito da tela. Verifique se o volume está audível e se o som não foi suprimido.

DESCONECTE OS FONES DE OUVIDO DO CONECTOR DE FONE DE OUVIDO — O som dos alto-falantes é desligado automaticamente quando os fones de ouvido são conectados ao conector de fones de ouvido.

TESTE A TOMADA ELÉTRICA — Verifique se a tomada elétrica está funcionando, testando-a com algum outro dispositivo, por exemplo, um abajur.

ELIMINE POSSÍVEIS INTERFERÊNCIAS — Desligue os ventiladores, as luzes fluorescentes ou as lâmpadas halógenas que estejam próximos para verificar se há interferência.

REINSTELE O DRIVER DE ÁUDIO — Consulte “Como reinstalar drivers e utilitários” na página 129.

EXECUTE O DELL DIAGNOSTICS — Consulte “Dell Diagnostics” na página 97.



NOTA: O controle de volume de alguns dispositivos MP3 se sobrepõe à configuração de volume do Windows. Se ouviu músicas no formato MP3 recentemente, verifique se você não diminuiu o volume do dispositivo ou se não o desligou.

Sem áudio nos fones de ouvido

VERIFIQUE A CONEXÃO DO CABO DO FONE DE OUVIDO — Verifique se o cabo do fone de ouvido está firmemente inserido no respectivo conector (consulte “conectores de áudio” na página 27).

AJUSTE O CONTROLE DE VOLUME DO WINDOWS — Clique uma ou duas vezes no ícone de alto-falante, no canto inferior direito da tela. Verifique se o volume está audível e se o som não foi suprimido.

Problemas de touch pad ou de mouse

VERIFIQUE AS CONFIGURAÇÕES DO TOUCH PAD —

- 1 Clique em Iniciar  → Painel de controle → Hardware e som → Mouse.
- 2 Ajuste as configurações conforme necessário.

VERIFIQUE O CABO DO MOUSE — Desligue o computador, desconecte o cabo do mouse e verifique se há algum dano; depois, reconecte firmemente o cabo.

Se você estiver usando um cabo de extensão de mouse, desconecte-o e conecte o mouse diretamente ao computador.

PARA VERIFICAR SE O PROBLEMA É COM O MOUSE, VERIFIQUE O TOUCH PAD —

- 1** Desligue o computador.
- 2** Desconecte o mouse.
- 3** Ligue o computador.
- 4** Na área de trabalho do Windows, use o touch pad para mover o cursor, selecionar um ícone e abri-lo.

Se o touch pad está funcionando corretamente, o mouse pode estar com defeito.

VERIFIQUE OS PARÂMETROS DO PROGRAMA DE CONFIGURAÇÃO DO SISTEMA —

Verifique se o programa de configuração do sistema mostra o dispositivo correto na opção de dispositivo apontador (o computador reconhece automaticamente o mouse USB sem fazer nenhum ajuste de configuração).

TESTE O CONTROLADOR DO MOUSE — Para testar o controlador do mouse (que controla o movimento do ponteiro) e a operação do touch pad ou dos botões do mouse, execute o teste de mouse do grupo de testes **Pointing Devices** (Dispositivos apontadores) do “Dell Diagnostics” na página 97.

REINSTELE O DRIVER DO TOUCH PAD — Consulte “Como reinstalar drivers e utilitários” na página 129.

Problemas de vídeo e de tela

Preencha a “Lista de verificação de diagnósticos” na página 176 à medida que você for fazendo os testes.

 **ADVERTÊNCIA:** Antes de começar qualquer procedimento descrito nesta seção, leia as instruções de segurança contidas no *Guia de Informações do Produto*.

Se a tela estiver em branco

 **NOTA:** Se você estiver usando um programa que precisa de uma resolução maior do que a suportada pelo seu computador, é recomendável que você conecte um monitor externo.

VERIFIQUE A BATERIA — Se você estiver usando uma bateria para ligar o computador, a carga da bateria pode estar esgotada. Conecte o computador a uma tomada elétrica usando o adaptador CA e ligue-o.

TESTE A TOMADA ELÉTRICA — Verifique se a tomada elétrica está funcionando, testando-a com algum outro dispositivo, por exemplo, um abajur.

VERIFIQUE O ADAPTADOR CA — Verifique as conexões do cabo do adaptador CA. Se o adaptador CA tiver um indicador luminoso, verifique se ele está aceso.

CONECTE O COMPUTADOR DIRETAMENTE A UMA TOMADA ELÉTRICA — Ligue o computador diretamente, sem os dispositivos de proteção de alimentação, as régua de energia e os cabos de extensão, para verificar se ele está funcionando.

AJUSTE AS PROPRIEDADES DE ENERGIA — Procure a palavra-chave *dormir* na Ajuda e suporte do Windows.

ALTERNE A IMAGEM DE VÍDEO — Se o computador estiver conectado a um monitor externo, pressione <Fn><F8> para alternar a imagem do vídeo para a tela.

Se a tela não estiver legível

AJUSTE O BRILHO — Pressione <Fn> e a tecla de seta para cima ou seta para baixo.

AFASTE O SUBWOOFER EXTERNO (CAIXA ACÚSTICA DE SONS GRAVES) DO COMPUTADOR OU DO MONITOR — Se o sistema de alto-falantes incluir uma caixa acústica de sons graves, certifique-se de que ela esteja a, pelo menos, 60 cm do computador ou monitor externo.

ELIMINE POSSÍVEIS INTERFERÊNCIAS — Desligue os ventiladores, as luzes fluorescentes, as lâmpadas halógenas ou outros aparelhos.

GIRE O COMPUTADOR PARA UMA POSIÇÃO DIFERENTE — Elimine o reflexo do sol, que pode diminuir a qualidade da imagem.

AJUSTE AS CONFIGURAÇÕES DE VÍDEO DO WINDOWS —

1 Clique em **Iniciar**  → **Painel de controle** → **Aparência e personalização** → **Personalização** → **Configurações de vídeo**.

2 Clique na área que deseja alterar ou clique no ícone **Vídeo**.

Experimente diferentes configurações para **Resolução** e **Cores**.

EXECUTE O TESTE DE DIAGNÓSTICO DE VÍDEO — Se não aparecer nenhuma mensagem de erro e os problemas de vídeo continuarem, embora a tela não esteja totalmente em branco, execute o grupo de testes de dispositivo de Vídeo do “Dell Diagnostics” na página 97 e depois entre em contato com a Dell (consulte “Como entrar em contato com a Dell” na página 177).

CONSULTE “MENSAGENS DE ERRO” — Se aparecer uma mensagem de erro, consulte “Mensagens de erro” na página 108.

Se apenas parte da tela estiver legível

CONECTE UM MONITOR EXTERNO —

- 1 Desligue o computador e conecte a ele um monitor externo.
- 2 Ligue o computador e o monitor, e ajuste os controles de contraste e brilho.

Se o monitor externo funcionar, a tela do computador ou o controlador de vídeo poderá estar com defeito. Entre em contato com a Dell (consulte “Como entrar em contato com a Dell” na página 177).

Drivers

O que é um driver?

Driver é um programa que controla um dispositivo, como impressora, mouse ou teclado. Todos os dispositivos precisam de um programa de driver.

O driver atua como um tradutor entre o dispositivo e os programas que usam o dispositivo. Cada dispositivo tem seu próprio conjunto de comandos especializados que são reconhecidos somente por seu driver.

A Dell entrega o computador com todos os drivers necessários já instalados. Nenhuma instalação ou configuração adicional é necessária.



AVISO: A mídia *Drivers and Utilities* (Drivers e utilitários) pode conter drivers para sistemas operacionais que não estão no seu computador. Verifique se você está instalando o software correto para o seu sistema operacional.

Muitos drivers, como o driver do teclado, são fornecidos com o sistema operacional Microsoft® Windows®. A instalação de drivers pode ser necessária se você:

- Atualizar o sistema operacional.
- Reinstalar o sistema operacional.
- Conectar ou instalar um novo dispositivo.

Como identificar drivers

Se você tiver problema com algum dispositivo, determine se o driver é a fonte do problema e, se necessário, atualize o driver.

- 1 Clique em **Iniciar**  e depois clique com o botão direito em **Computador**.
- 2 Clique em **Propriedades** → **Gerenciador de dispositivos**.

 **NOTA:** A janela **Controle de conta de usuário** deverá aparecer. Se você for o administrador do computador, clique em **Continuar**; se não for, entre em contato com o administrador para continuar com a ação desejada.

Role para baixo na lista de dispositivos e veja se há um ponto de exclamação (um círculo com um !) ao lado do nome do dispositivo. Se houver um ponto de exclamação ao lado do nome do dispositivo, você poderá precisar reinstalar o driver ou instalar um novo driver (consulte “Como reinstalar drivers e utilitários” na página 129).

Como reinstalar drivers e utilitários

 **AVISO:** O site de suporte da Dell, support.dell.com, e a mídia *Drivers and Utilities* (Drivers e utilitários) fornecem drivers aprovados para computadores Dell. Se você instalar drivers obtidos em outras fontes, seu computador pode não funcionar corretamente.

Como usar o recurso Reverter driver de dispositivo do Windows

Se depois que o driver foi instalado ou atualizado ocorrer um problema no computador, use o recurso Reverter de driver de dispositivo do Windows para substituir o driver pela versão instalada anteriormente.

- 1 Clique em **Iniciar**  e depois clique em **Computador**.
- 2 Clique em **Propriedades** e selecione a guia **Gerenciador de dispositivos**.

 **NOTA:** A janela **Controle de conta de usuário** deverá aparecer. Se você for o administrador do computador, clique em **Continuar**; se não for, entre em contato com o administrador para entrar no Gerenciador de dispositivos.

- 3 Clique com o botão direito no dispositivo para o qual o novo driver foi instalado e clique em **Propriedades**.
- 4 Clique na guia **Drivers** e depois clique em **Reverter driver**.

Se o uso do recurso “Reverter driver de dispositivo” não resolver o problema, use o recurso “Restauração do sistema” (consulte “Como restaurar o sistema operacional” na página 132) para restabelecer o estado operacional anterior à instalação do novo driver.

Como usar a mídia “Drivers and Utilities” (Drivers e utilitários)

Se o uso dos recursos “Reverter driver de dispositivo” ou “Restauração do sistema” (consulte “Como restaurar o sistema operacional” na página 132) não resolver o problema, reinstale o driver usando a mídia *Drivers and Utilities* (Drivers e utilitários).

- 1 Com a área de trabalho do Windows aberta na tela, insira a mídia *Drivers and Utilities*.

Se esta for a primeira vez que você usa a mídia *Drivers and Utilities*, vá para a etapa 2. Se não for, vá para a etapa 5.

- 2 Quando o programa de instalação de *Drivers and Utilities* abrir, siga as instruções apresentadas na tela.



NOTA: Na maioria dos casos, o programa *Drivers and Utilities* começa a rodar automaticamente. Se não começar, abra o Windows Explorer, clique no diretório da unidade de mídia para abrir o conteúdo da mídia e clique duas vezes no arquivo **autorcd.exe**.

- 3 Quando a janela **Assistente do InstallShield concluído** aparecer, remova o disco *Drivers and Utilities* e clique em **Concluir** para reinicializar o computador.

- 4 Quando a área de trabalho do Windows aparecer, reinsira o disco *Drivers and Utilities*.

- 5 Na tela de boas vindas ao proprietário do sistema Dell, clique em **Avançar**.



NOTA: O programa *Drivers and Utilities* mostra drivers apenas para o hardware do computador instalado na fábrica. Se você instalar algum hardware adicional, os drivers deste novo hardware podem não ser mostrados. Se eles não forem mostrados, saia do programa *Drivers and Utilities*. Para obter mais informações sobre drivers, consulte a documentação fornecida com o dispositivo.

Írá aparecer uma mensagem dizendo que o programa *Drivers and Utilities* está detectando hardware no seu computador.

Os drivers usados pelo computador são automaticamente mostrados na janela **My Drivers—The Resource CD has identified these components in your system** (Meus drivers - O Resource CD identificou estes componentes no seu sistema).

- 6 Clique no driver que deseja reinstalar e siga as instruções na tela.

Se um determinado driver não estiver na lista, ele não será necessário para o sistema operacional.

Como reinstalar drivers manualmente



NOTA: Se o seu computador tiver uma porta Consumer IR e você for reinstalar o driver Consumer IR, será necessário ativar a porta Consumer IR no programa de configuração do sistema (consulte “Como usar o programa de configuração do sistema” na página 187) antes de fazer a instalação do driver (consulte “Como reinstalar drivers e utilitários” na página 129. Para obter informações sobre componentes instalados no seu computador, consulte “Como determinar a configuração do seu computador” na página 19.

1 Depois de extrair os arquivos do driver e colocá-los no disco rígido conforme descrito na seção anterior, clique em **Iniciar** , e depois clique com o botão direito em **Computador**.

2 Clique em **Propriedades** → **Gerenciador de dispositivos**.



NOTA: A janela **Controle de conta de usuário** deverá aparecer. Se você for o administrador do computador, clique em **Continuar**; se não for, entre em contato com o administrador para entrar no gerenciador de dispositivos.

3 Clique duas vezes no tipo de dispositivo para o qual você está instalando o driver (por exemplo, **Modems** ou **Dispositivos infravermelhos**).

4 Clique duas vezes no nome do dispositivo para o qual você está instalando o driver.

5 Clique na guia **Driver** e, em seguida, clique em **Atualizar driver**.

6 Clique em **Procurar** e vá até o local no qual você copiou os arquivos de driver.

7 Selecione o nome do driver adequado e clique em **OK** e **Avançar**.

8 Clique em **Concluir** e reinicialize o computador.

Como solucionar problemas de software e de hardware no sistema operacional Windows Vista™

Se um dispositivo não for detectado durante a instalação do sistema operacional ou for detectado, mas estiver configurado incorretamente, use a Ajuda e suporte do Windows Vista para solucionar o problema de incompatibilidade. O Windows Vista™ é um sistema operacional novo, portanto, alguns dispositivos mais antigos podem não ter drivers ou aplicativos para o Windows Vista. Consulte o fabricante do hardware para obter informações adicionais sobre o seu dispositivo.

Para abrir a ferramenta de solução de problemas de hardware:

- 1 Clique em **Iniciar**  → **Ajuda e suporte**.
- 2 Na seção **Find an answer** (Encontrar uma resposta), clique em **Troubleshooting** (Solução de problemas).

ou

Digite `solução de problemas de hardware` no campo de pesquisa e pressione <Enter>.

- 3 Na janela de resultados da pesquisa, selecione a opção que melhor descreve o problema e execute as etapas remanescentes para solucionar o problema.



NOTA: Se não encontrar as respostas nos itens categorizados em **Troubleshooting** (Solução de problemas), você poderá obter ajuda on-line digitando sua dúvida no campo de ajuda **Search** (Pesquisar) no topo da janela.

Como restaurar o sistema operacional

Você pode restaurar o sistema operacional das seguintes formas:

- O Windows Vista tem um centro de backup e restauração que pode criar backups de arquivos importantes do seu computador ou fazer o backup do computador inteiro. Você pode, então, restaurar arquivos ou o sistema operacional, se necessário.
- O Dell Factory Image Restore restaura o estado operacional em que o disco rígido se encontrava quando o computador foi adquirido. O Dell Factory Image Restore apaga permanentemente todos os dados do disco rígido e remove todos os aplicativos instalados depois que o computador foi adquirido. Use o Factory Image Restore apenas se o utilitário Restauração do sistema não solucionar o problema do sistema operacional.
- O recurso Restauração do sistema do Microsoft Windows Vista restaura o estado operacional anterior do computador, sem afetar os arquivos de dados. Use este recurso como a primeira solução para restaurar o sistema operacional e preservar arquivos de dados. Para obter instruções, consulte “Como usar o utilitário Restauração do sistema do Windows Vista” na página 133.
- Se tiver recebido um CD do *sistema operacional* com o computador, você pode usá-lo para restaurar o sistema operacional. Porém, o uso do CD do *sistema operacional* também apagará todos os dados contidos no disco rígido. Use o CD *apenas* se o utilitário Restauração do sistema não solucionar o problema do sistema operacional.

Como usar o utilitário Restauração do sistema do Windows Vista

O sistema operacional Windows Vista fornece o utilitário Restauração do sistema para permitir que você restaure o estado operacional anterior do computador (sem afetar os arquivos de dados) se as alterações de hardware, software ou de outras configurações do sistema tiverem deixado o computador em um estado operacional indesejável. Consulte o Centro de ajuda e suporte do Windows para obter informações sobre o uso do utilitário Restauração do sistema.

Para acessar o Centro de ajuda e suporte do Windows, clique em **Iniciar**  → **Ajuda e suporte**.





AVISO: Faça backups regulares dos arquivos de dados. O recurso Restauração do sistema não monitora e nem recupera arquivos de dados.



NOTA: Os procedimentos descritos neste documento foram escritos para o modo de exibição padrão do Windows e podem, portanto, não funcionar se você configurar o computador Dell no modo de exibição clássico do Windows.

Como criar um ponto de restauração

Você pode criar um ponto de restauração automaticamente ou manualmente no Centro de backup e restauração do Windows Vista. Há duas formas de obter o Centro de backup e restauração do Windows Vista:

- 1 Clique em **Iniciar**  → **Centro de boas-vindas**. Na seção **Começar com o Windows**, clique em **Show all 14 items...** (Mostrar todos os 14 itens...) → **Centro de backup e restauração**.
- 2 Clique em **Iniciar**  → **Todos os programas** → **Manutenção** → **Centro de backup e restauração**. Em **Tarefas**, clique em **Criar um ponto de restauração ou alterar configurações**.

Para obter mais informações:

- 1 Clique em **Iniciar**  → **Ajuda e suporte**.
- 2 Digite **restauração do sistema** no campo de pesquisa e pressione <Enter>.

Como restaurar um estado operacional anterior do computador

Se problemas ocorrerem após você instalar um driver de dispositivo, use Reverter driver de dispositivo (consulte “Como usar o recurso Reverter driver de dispositivo do Windows” na página 129) para resolver o problema. Se este recurso não funcionar, use o utilitário Restauração do sistema.



AVISO: Antes de restaurar o estado operacional anterior do computador, salve e feche todos os arquivos abertos e saia dos programas que também estiverem abertos. Não altere, não abra e nem apague qualquer arquivo ou programa enquanto a restauração do sistema não terminar.

- 1 Clique em **Iniciar**  → **Painel de controle** → **Sistema e manutenção** → **Centro de backup e restauração**.
- 2 Na lista de tarefas, clique em **Reparar o Windows usando a restauração do sistema**.
- 3 Clique em **Continuar** na caixa de diálogo **Controle de conta de usuário** que solicita a permissão para executar o aplicativo.
- 4 Clique em **Avançar** na janela **Restauração do sistema** para ver os pontos de restauração mais recentes em ordem cronológica.
- 5 Selecione a caixa de verificação **Mostrar pontos de restauração com mais de 5 dias** para ver a lista completa dos pontos de restauração.
- 6 Selecione um ponto de restauração. Tente restaurar para o ponto de restauração mais recente. Se essa operação falhar, para corrigir o problema experimente usar o próximo ponto de restauração mais antigo até o problema ser solucionado. Todos os softwares instalados após o ponto de restauração selecionado precisarão ser reinstalados.
- 7 Clique em **Avançar** → **Concluir**.
- 8 Quando solicitado, clique em **Sim**.
- 9 Quando o utilitário restauração do sistema termina a coleta de dados, o computador é reiniciado.
- 10 Após a reinicialização do computador, clique em **OK**.

Para alterar o ponto de restauração, você pode repetir as etapas usando um ponto de restauração diferente ou pode desfazer a restauração.

Se você encontrar qualquer mensagem de erro durante o processo de restauração, siga as instruções na tela para corrigi-lo.

Como desfazer a última restauração do sistema



 **AVISO:** Antes de desfazer a última restauração do sistema, salve e feche todos os arquivos e programas que estiverem abertos. Não altere, não abra e nem apague qualquer arquivo ou programa enquanto a restauração do sistema não terminar.

- 1 Clique em **Iniciar**  → Ajuda e suporte.
- 2 Digite restauração do sistema no campo de pesquisa e pressione <Enter>.
- 3 Clique em **Desfazer a última restauração** e depois clique em **Avançar**.

Como restaurar a configuração padrão de fábrica do computador

A opção Dell Factory Image Restore (Restaurar imagem de fábrica da Dell) permite restaurar a configuração original de fábrica do disco rígido. Essa opção aparece nos computadores da Dell nos quais o Windows Vista™ foi originalmente pré-instalado e não inclui os computadores adquiridos através da promoção Express Upgrade nem os computadores que foram atualizados para o Windows Vista a partir de uma outra versão do Windows.

 **AVISO:** Quando você restaura as configurações padrão de fábrica do computador, todos os dados da unidade C são apagados. Antes de executar esse procedimento, faça backup dos arquivos pessoais. Se você não fizer backup dos arquivos pessoais, os dados serão perdidos.

- 1 Reinicialize o computador. Para fazer isso, clique em **Iniciar**  →  → **Reiniciar**.
- 2 Assim que o computador reiniciar, pressione <F8> até o menu **Opções de inicialização avançadas** aparecer na tela.

 **NOTA:** Você precisa pressionar a tecla <F8> antes do logotipo do Windows aparecer na tela. Se você pressionar <F8> depois do logotipo do Windows aparecer na tela, o menu **Opções de inicialização avançadas** não será mostrado. Se você não vir o menu **Opções de inicialização avançadas**, reinicie o computador e repita este procedimento até que o menu apareça.

- 3 Pressione <Down Arrow> para selecionar **Reparar o computador** no menu **Opções de inicialização avançadas** e pressione <Enter>.
- 4 Especifique as configurações de idioma desejadas e clique em **Avançar**.
- 5 Faça login como um usuário que tenha credenciais administrativas e clique em **OK**.

- 6** Clique em **Dell Factory Image Restore** (Restaurar imagem de fábrica da Dell).
- 7** Na janela **Dell Factory Image Restore** (Restaurar imagem de fábrica da Dell), clique em **Next** (Avançar).
- 8** Selecione **Yes, reformat hard drive and restore system software to factory condition** (Sim, reformate o disco rígido e restaure a condição de fábrica do software do sistema).
- 9** Clique em **Avançar**. As configurações padrão de fábrica do computador são restauradas.
- 10** Quando a operação de restauração estiver concluída, clique em **Finish** (Concluir) para reiniciar o computador.

Como adicionar e trocar peças

Antes de começar

Este capítulo apresenta os procedimentos para remoção e instalação dos componentes no computador. A menos que indicado ao contrário, os procedimentos presumem que:

- Você executou todas as etapas descritas em “Como desligar o computador” na página 137 e em “Antes de trabalhar na parte interna do computador” na página 138.
- Você leu as informações de segurança contidas no *Guia de Informações do Produto Dell*™.
- Os componentes podem ser trocados ou, se eles tiverem sido comprados separadamente, podem ser instalados executando-se o procedimento de remoção na ordem inversa.

Ferramentas recomendadas



Os procedimentos descritos neste documento poderão exigir as seguintes ferramentas:

- Chave de fenda pequena
- Chave de fenda Phillips
- Haste plástica pequena
- Atualização do BIOS/Flash BIOS (consulte o site de suporte da Dell em support.dell.com)

Como desligar o computador



AVISO: Para não perder dados, salve e feche todos os arquivos abertos e saia dos programas que também estiverem abertos antes de desligar o computador.

- 1 Salve e feche todos os arquivos abertos e saia de todos os programas que também estiverem abertos.
- 2 Clique em **Iniciar** , clique na seta  e depois clique em **Desligar**.

O computador é desligado depois que o processo de desligamento do sistema operacional é concluído.

- 3 Desligue o computador e todos os dispositivos conectados. Se o computador e os dispositivos conectados não forem automaticamente desligados quando você desativar o sistema operacional, pressione e mantenha pressionado o botão liga/desliga durante pelo menos 8 a 10 segundos até que o computador se desligue.

Antes de trabalhar na parte interna do computador

Use as diretrizes de segurança a seguir para ajudar a proteger o computador contra danos em potencial e para ajudar a garantir a sua segurança pessoal.

 **ADVERTÊNCIA:** Antes de começar qualquer procedimento desta seção, siga as instruções de segurança descritas no *Guia de Informações do Produto*.

 **ADVERTÊNCIA:** Manipule cuidadosamente os componentes e as placas. Não toque nos componentes e nem nos contatos da placa. Segure a placa pelas bordas ou pelo suporte metálico de montagem. Segure componentes, como processadores, pelas bordas e não pelos pinos.

 **AVISO:** Somente técnicos credenciados devem executar reparos no computador. Danos decorrentes de mão-de-obra não autorizada pela Dell não serão cobertos pela garantia.

 **AVISO:** Ao desconectar um cabo, puxe-o pelo conector ou pelo laço de alívio de pressão, não pelo cabo em si. Alguns cabos têm um conector com presilhas de travamento. Se for desconectar esse tipo de cabo, pressione as presilhas de travamento antes de desconectar o cabo. Ao separar conectores, mantenha-os alinhados para evitar entortar os pinos. Além disso, antes de conectar um cabo, verifique se ambos os conectores estão corretamente orientados e alinhados.

 **AVISO:** Para evitar descargas eletrostáticas, “aterre-se” mediante o uso de uma pulseira antiestática ou toque periodicamente em uma superfície de metal não pintada (por exemplo, um conector na parte traseira do computador).

 **AVISO:** Para evitar danos ao computador, execute os procedimentos a seguir antes de começar a trabalhar na parte interna do computador.

- 1 Prepare uma superfície de trabalho plana e limpa para evitar que a tampa do computador seja arranhada.
- 2 Desligue o computador (consulte “Como desligar o computador” na página 137).

 **AVISO:** Para desconectar o cabo de rede, primeiro retire o cabo do computador e depois retire-o da tomada de rede na parede.

- 3 Desconecte do computador quaisquer cabos de rede ou telefone.

4 Desconecte das tomadas elétricas tanto o computador como todos aqueles dispositivos conectados.

➔ **AVISO:** Para evitar danos à placa de sistema, você precisa remover a bateria do respectivo compartimento antes de fazer a manutenção do computador.

➔ **AVISO:** Para evitar danos ao computador, use apenas a bateria projetada para este computador Dell específico. Não use no seu computador baterias projetadas para outros computadores Dell.

5 Vire o computador.

6 Empurre e prenda as travas de liberação da bateria para mantê-las abertas.

7 Empurre a bateria para fora do compartimento.



1 bateria 2 trava de liberação da bateria (2)

8 Coloque o computador na posição normal, abra a tela e pressione o botão liga/desliga para aterrar a placa de sistema.

9 Remova do slot ExpressCard todas as placas instaladas (consulte “Como remover uma placa ExpressCard ou a placa plástica de proteção” na página 79) e o leitor de cartão de memória 8 em 1 (consulte “Como remover um cartão de memória ou uma placa plástica de proteção” na página 82).

Disco rígido

Dependendo da configuração que você pediu, o seu computador pode ter dois discos rígidos: um disco rígido principal e um disco rígido secundário, o qual é opcional.

 **ADVERTÊNCIA:** Se você remover o disco rígido do computador enquanto a unidade estiver quente, *não toque* na caixa de metal do disco rígido.

 **ADVERTÊNCIA:** Antes de começar qualquer procedimento desta seção, siga as instruções de segurança descritas no *Guia de Informações do Produto*.

 **AVISO:** Para evitar a perda de dados, desligue o computador (consulte “Como desligar o computador” na página 137) antes de remover o disco rígido. Não remova o disco rígido se o computador estiver ligado ou no modo de repouso.

 **AVISO:** Discos rígidos são extremamente frágeis. Tenha muito cuidado ao manusear um disco rígido.

 **NOTA:** A Dell não garante a compatibilidade com discos rígidos de terceiros nem dá suporte a essas unidades.

 **NOTA:** Se você for instalar um disco rígido que não tenha sido fabricado pela Dell, é necessário instalar um sistema operacional, drivers e utilitários no novo disco rígido (consulte “Como restaurar o sistema operacional” na página 132 e “Como reinstalar drivers e utilitários” na página 129).

Como remover o disco rígido

- 1 Execute os procedimentos descritos em “Antes de começar” na página 137.
- 2 Vire o computador.
- 3 Solte os dois parafusos prisioneiros e remova a tampa do compartimento de disco rígido.

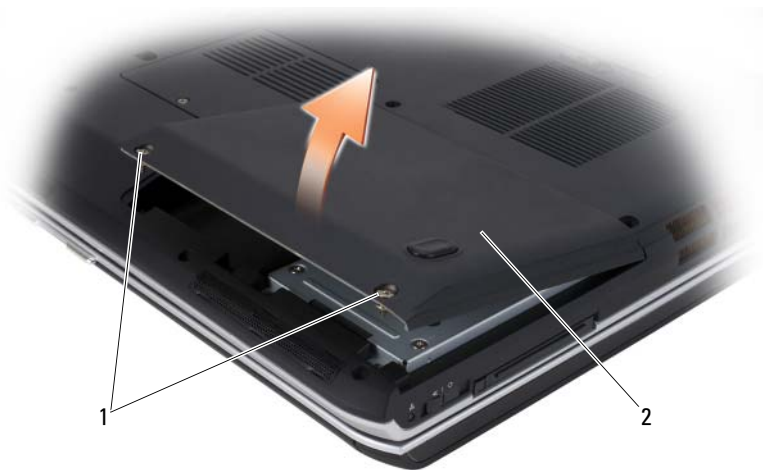

1 parafusos prisioneiros (2) 2 tampa do disco rígido

➡ **AVISO:** Quando o disco rígido não estiver no computador, guarde-o em uma embalagem antiestática protetora (consulte “Como se proteger contra descargas eletrostáticas” no *Guia de Informações do Produto*).

4 Usando as abas no disco rígido, puxe-o para fora do compartimento.

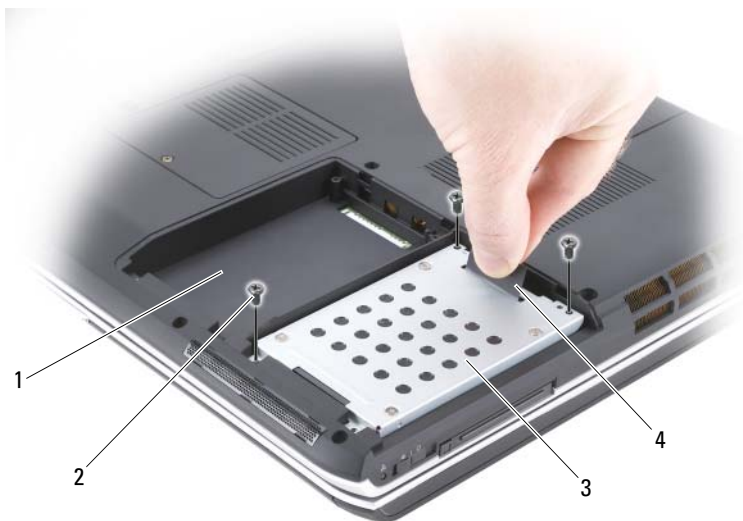

- | | | | |
|---|--|---|---------------|
| 1 | compartimento do disco rígido secundário | 2 | parafusos (3) |
| 3 | disco rígido principal | 4 | aba |

Como trocar o disco rígido

- 1 Remova o novo disco da embalagem.

Guarde a embalagem original para usar no armazenamento ou transporte do disco rígido.

AVISO: Deslize o disco com pressão uniforme e constante para encaixá-lo no lugar. Se forçar demais, você poderá danificar o conector.

AVISO: Se você for instalar somente um disco rígido, certifique-se de instalá-lo no compartimento de disco rígido principal.

NOTA: O disco rígido secundário é opcional.

- 2 Coloque o disco rígido no compartimento e pressione para encaixá-lo.
- 3 Recoloque e aperte os parafusos da tampa do disco rígido.
- 4 Recoloque a tampa do disco rígido e aperte os parafusos.
- 5 Instale o sistema operacional do seu computador, conforme necessário (consulte “Como restaurar o sistema operacional” na página 132).
- 6 Instale os drivers e utilitários do seu computador, conforme necessário (consulte “Como reinstalar drivers e utilitários” na página 129).

Como devolver um disco rígido para a Dell

Devolva o antigo disco rígido à Dell na embalagem original ou em uma embalagem de isopor que seja comparável à original. Caso contrário, o disco rígido pode ser danificado no transporte.

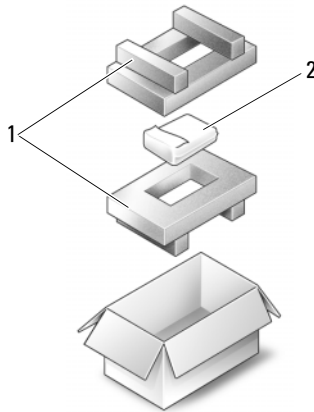

1 embalagem de isopor 2 disco rígido

Unidade óptica



ADVERTÊNCIA: Antes de começar qualquer procedimento descrito nesta seção, leia as instruções de segurança contidas no *Guia de Informações do Produto*.

Como remover a unidade óptica

- 1 Execute os procedimentos descritos em “Antes de começar” na página 137.
- 2 Vire o computador.
- 3 Remova o parafuso da unidade óptica.
- 4 Usando uma haste plástica, pressione o entalhe para soltar a unidade óptica do compartimento.



1 unidade óptica

2 entalhe

3 parafuso de travamento do dispositivo

Como instalar a unidade óptica

- 1 Deslize a unidade óptica dentro do compartimento.
- 2 Recoloque e aperte o parafuso.

Tampa da dobradiça



ADVERTÊNCIA: Antes de começar qualquer procedimento descrito nesta seção, leia as instruções de segurança contidas no *Guia de Informações do Produto*.



AVISO: Para evitar descargas eletrostáticas, "aterre-se" mediante o uso de uma pulseira antiestática ou toque periodicamente em uma superfície de metal não pintada (por exemplo, um conector na parte traseira do computador).



AVISO: Para evitar danos à placa de sistema, você precisa remover a bateria do respectivo compartimento antes de começar a trabalhar na parte interna do computador.

Como remover a tampa da dobradiça

- 1 Execute os procedimentos descritos em “Antes de começar” na página 137.
- 2 Abra a tela até o máximo em que ela puder ser aberta.
-  **AVISO:** Para evitar danos à tampa da dobradiça, não levante ambos os lados da tampa simultaneamente.
- 3 Insira a haste no rebaixo para levantar a tampa da dobradiça pelo lado direito.
- 4 Levante a tampa da dobradiça, movendo-a da direita para a esquerda, e remova-a.

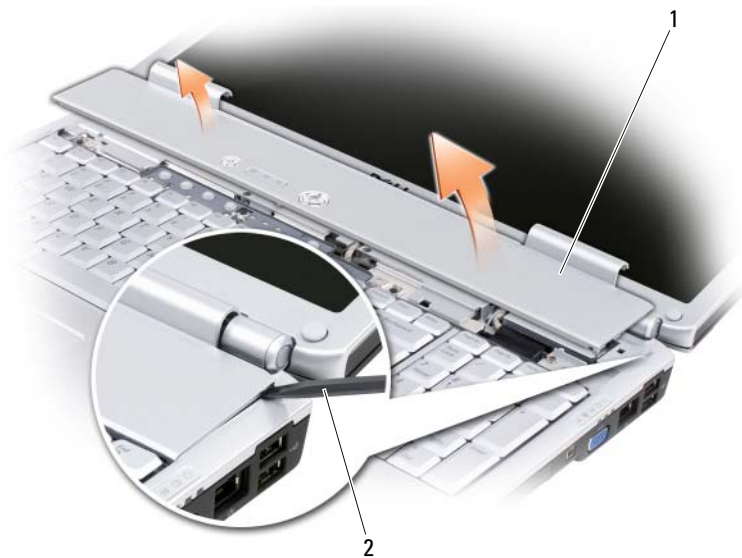

1 tampa da dobradiça 2 haste

Como recolocar a tampa da dobradiça

- 1 Insira a borda esquerda da tampa no lugar.
- 2 Pressione da esquerda para a direita até que a tampa se encaixe completamente.

Teclado

Para obter mais informações sobre o teclado, consulte “Como usar o teclado e o touch pad” na página 41.



ADVERTÊNCIA: Antes de começar qualquer procedimento desta seção, siga as instruções de segurança descritas no *Guia de Informações do Produto*.



AVISO: Para evitar descargas eletrostáticas, “aterre-se” mediante o uso de uma pulseira antiestática ou toque periodicamente em uma superfície de metal não pintada (por exemplo, um conector na parte traseira do computador).



AVISO: Para evitar danos à placa de sistema, você precisa remover a bateria do respectivo compartimento antes de começar a trabalhar na parte interna do computador.

Como remover o teclado

- 1 Execute os procedimentos descritos em “Antes de começar” na página 137.
- 2 Remova a tampa da dobradiça (consulte “Tampa da dobradiça” na página 144).
- 3 Remova os quatro parafusos na parte superior do teclado.
-  **AVISO:** Os revestimentos das teclas do teclado são frágeis, facilmente desalojáveis e demorados para recolocar. Cuidado ao remover e manusear o teclado
- 4 Deslize o teclado em direção à parte traseira do computador para desprender o entalhe no teclado da aba na parte inferior do computador.
- 5 Levante e remova o teclado.

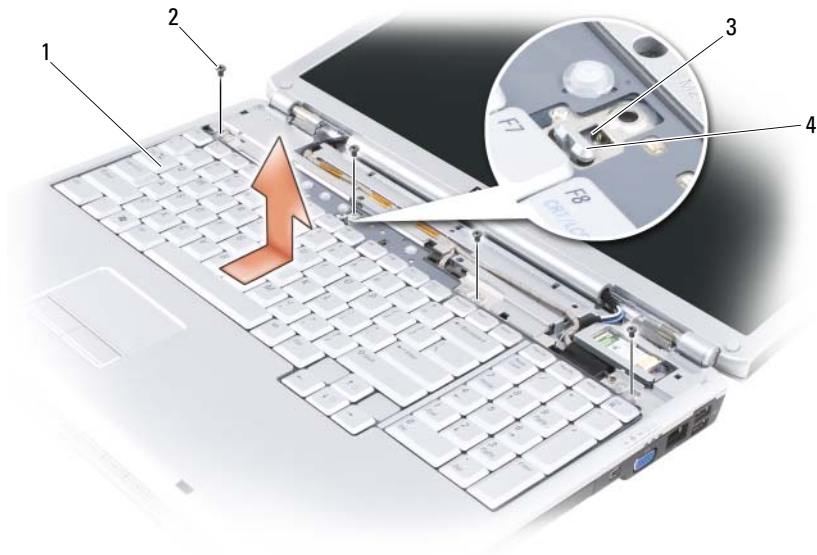

- | | | | |
|---|--------------------|---|-------------------------------------|
| 1 | teclado | 2 | parafusos (4) |
| 3 | entalhe no teclado | 4 | aba na parte inferior do computador |

Como instalar o teclado

- 1 Prenda as abas e o conector do teclado da extremidade frontal do teclado ao apoio para os pulsos e coloque o entalhe da parte superior do teclado sobre a aba localizada na parte inferior do computador.
- 2 Mantendo o teclado totalmente apoiado na base do computador, empurre as abas da parte inferior do teclado debaixo do apoio para os pulsos, certificando-se de que a aba na base do computador desliza para dentro do entalhe na parte superior do teclado.



- | | | | |
|---|----------------------|---|-------------------------------------|
| 1 | abas (7) | 2 | conector do teclado |
| 3 | entalhe no teclado | 4 | aba na parte inferior do computador |
| 5 | apoio para os pulsos | | |

3 Recoloque os quatro parafusos da parte superior do teclado.

Memória

⚠ ADVERTÊNCIA: Antes de começar qualquer procedimento desta seção, siga as instruções de segurança descritas no *Guia de Informações do Produto*.

Você pode aumentar a memória do computador instalando módulos de memória na placa de sistema. Consulte “Especificações” na página 179 para obter informações sobre os tipos de memória suportados pelo computador. Instale apenas os módulos de memória fabricados para o seu computador.

📌 NOTA: Os módulos de memória adquiridos da Dell são cobertos pela garantia do computador.

O computador tem dois soquetes SODIMM acessíveis pelo usuário: um acessado de debaixo do teclado (DIMM A) e o outro da parte inferior do computador (DIMM B).

➡ **AVISO:** Se o computador tiver somente um módulo de memória, instale este módulo no conector “DIMM A.”

➡ **AVISO:** Se você precisar instalar módulos de memória em dois conectores, instale um módulo de memória no conector “DIMM A” antes de instalar um módulo no conector “DIMM B.”

Como remover o módulo de memória DIMM A

➡ **AVISO:** Para evitar descargas eletrostáticas, “aterre-se” usando uma pulseira antiestática ou toque periodicamente em uma superfície de metal não pintada (por exemplo, um conector na parte traseira do computador).

O módulo de memória DIMM A está localizado debaixo do teclado.

- 1 Execute os procedimentos descritos em “Antes de começar” na página 137.
- 2 Remova a tampa da dobradiça (consulte “Tampa da dobradiça” na página 144).
- 3 Remova o teclado (consulte “Teclado” na página 146).

➡ **AVISO:** Para evitar danos ao conector do módulo de memória, não use ferramentas para afastar os cliques que prendem o módulo de memória.

- 4 Use as pontas dos dedos para afastar cuidadosamente os cliques de fixação em cada extremidade do conector do módulo de memória até o módulo se soltar.
- 5 Remova o módulo do conector.

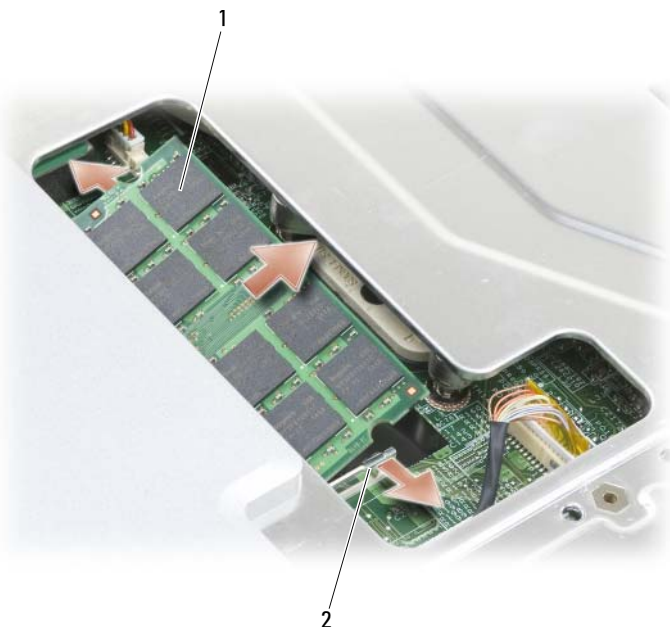

1 módulo de memória (DIMM A) 2 cliques de fixação(2)

Como instalar o módulo de memória DIMM A

➔ **AVISO:** Para evitar descargas eletrostáticas, “aterre-se” mediante o uso de uma pulseira antiestática ou toque periodicamente em uma superfície de metal não pintada (por exemplo, um conector na parte traseira do computador).

- 1 Alinhe o entalhe no conector de canto do módulo com a aba no encaixe do conector.
- 2 Deslize o módulo com firmeza no encaixe a um ângulo de 45 graus e gire-o para baixo até ouvir um clique indicando que ele está encaixado no lugar. Se não ouvir o clique, remova o módulo e reinstale-o.

🔧 **NOTA:** Se o módulo de memória não estiver instalado corretamente, o computador pode não inicializar. Nenhuma mensagem de erro indica essa falha.

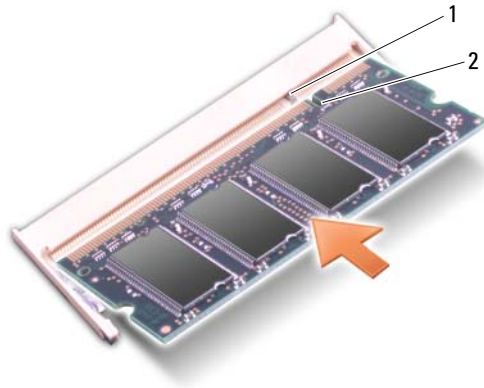

1 aba 2 entalhe

- 3 Recoloque o teclado e a tampa da dobradiça.
- 4 Insira a bateria no compartimento adequado ou conecte o adaptador CA ao computador e a uma tomada.
- 5 Ligue o computador.

Durante a inicialização, o computador detecta a memória adicional e atualiza automaticamente as informações de configuração do sistema.

Para confirmar a quantidade de memória instalada no computador, clique em **Iniciar**  → **Ajuda e suporte** → **Informações sobre o sistema Dell**.

Como remover o módulo de memória DIMM B

O módulo de memória DIMM B está localizado debaixo da tampa do módulo de memória na parte inferior do computador.

- 1 Execute os procedimentos descritos em “Antes de começar” na página 137.
- 2 Vire o computador com o lado de baixo voltado para cima, solte o parafuso prisioneiro da tampa do módulo de memória (consulte “Vista inferior” na página 31) e remova a tampa.



1 compartimento do módulo de memória/bateria de célula tipo moeda
compartimento do módulo de memória/bateria de célula

2 parafuso prisioneiro

- ➔ **AVISO:** Para evitar danos ao conector do módulo de memória, não use ferramentas para afastar os cliques que prendem o módulo de memória.
- ➔ **AVISO:** Para evitar descargas eletrostáticas, “aterre-se” mediante o uso de uma pulseira antiestática ou toque periodicamente em uma superfície de metal não pintada (por exemplo, um conector na parte traseira do computador).
- 3 Use as pontas dos dedos para afastar cuidadosamente as presilhas de segurança em cada extremidade do conector do módulo de memória até que ele se solte.
- 4 Remova o módulo do conector.

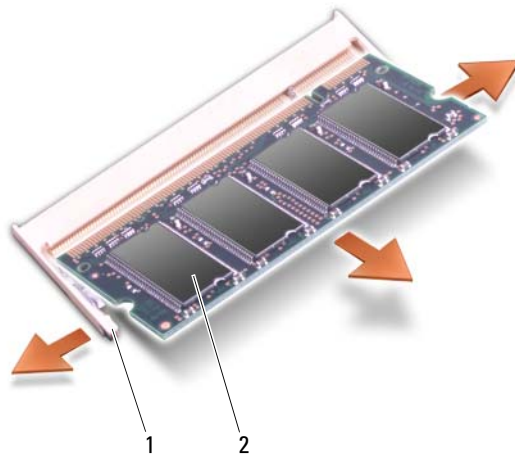

1 cliques de fixação(2) 2 módulo de memória

Como instalar o módulo de memória DIMM B

➡ **AVISO:** Para evitar descargas eletrostáticas, “aterre-se” mediante o uso de uma pulseira antiestática ou toque periodicamente em uma superfície de metal não pintada (por exemplo, um conector na parte traseira do computador).

- 1 Alinhe o entalhe no conector de canto do módulo com a aba no encaixe do conector.
- 2 Deslize o módulo com firmeza no encaixe a um ângulo de 45 graus e gire-o para baixo até ouvir um clique indicando que ele está encaixado no lugar. Se não ouvir o clique, remova o módulo e reinstale-o.

📎 **NOTA:** Se o módulo de memória não estiver instalado corretamente, o computador pode não inicializar. Nenhuma mensagem de erro indica essa falha.

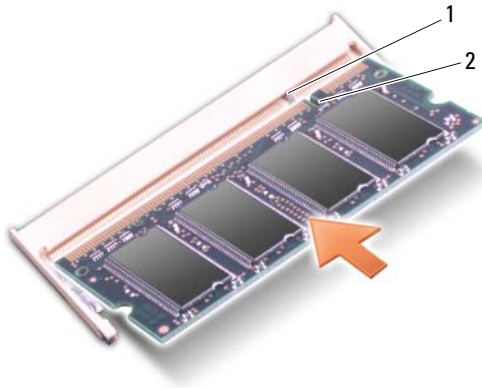

1 aba 2 entalhe

- ➔ **AVISO:** Se estiver difícil de fechar a tampa, remova o módulo e reinstale-o. Se forçar a tampa para fechá-la, o computador poderá ser danificado.
- 3 Recoloque a tampa do módulo de memória.
 - 4 Insira a bateria no compartimento adequado ou conecte o adaptador CA ao computador e a uma tomada.
 - 5 Ligue o computador.

Durante a inicialização, o computador detecta a memória adicional e atualiza automaticamente as informações de configuração do sistema.

Para confirmar a quantidade de memória instalada no computador, clique em Iniciar  → Ajuda e suporte → Informações sobre o sistema Dell.

Módulo de identidade do assinante

O módulo de identidade do assinante (SIM) identifica cada usuários de forma exclusiva através de uma identidade de assinante móvel internacional.

⚠ ADVERTÊNCIA: Antes de começar qualquer procedimento descrito nesta seção, leia as instruções de segurança contidas no *Guia de Informações do Produto*.

✍ NOTA: Apenas a Cingular e Vodafone precisam de um módulo SIM. Verizon, Sprint e Telus não usam módulos SIM.

- 1 Execute os procedimentos descritos em “Antes de começar” na página 137.
- 2 Deslize o módulo SIM para dentro do compartimento de bateria, com o canto recortado em direção contrária ao compartimento.



1 compartimento da bateria 2 SIM

Miniplaca de rede sem fio

⚠️ ADVERTÊNCIA: Antes de começar qualquer procedimento desta seção, siga as instruções de segurança descritas no *Guia de Informações do Produto*.

➡️ AVISO: Para evitar danos à placa de sistema, você precisa remover a bateria do respectivo compartimento antes de começar a trabalhar na parte interna do computador.

Se você comprou uma miniplaca de rede sem fio juntamente com o computador, ela já vem instalada. O seu computador suporta três tipos de miniplacas de rede sem fio:

- Rede local sem fio (WLAN)
- Rede de banda larga móvel ou rede sem fio de longa distância (WWAN)
- Wireless Personal Area Network (WPAN)

Como remover uma placa WLAN

- 1 Execute os procedimentos descritos em “Antes de começar” na página 137.
- 2 Vire o computador.
- 3 Solte os parafusos prisioneiros da tampa do compartimento de miniplaca e remova a tampa.



1 parafusos prisioneiros (2) 2 tampa

- 4 Desconecte os cabos da antena da placa de WLAN.



1 conectores dos cabos da antena (2) 2 placa WLAN

- 5 Solte a placa de WLAN empurrando as abas metálicas de fixação em direção à parte traseira do computador até que a placa seja levemente levantada.
- 6 Levante e retire a placa de WLAN do conector na placa de sistema.



1 abas metálicas de fixação (2) 2 placa WLAN

Como instalar uma placa WLAN

➔ **AVISO:** Os conectores têm formatos especiais para garantir a inserção correta. Se você encontrar alguma resistência, verifique os conectores da placa e da placa de sistema e depois realinhe a placa.

➔ **AVISO:** Para evitar danos à placa WLAN, nunca coloque os cabos debaixo da placa.

- 1 Insira o conector da placa WLAN em um ângulo de 45 graus no conector da placa de sistema identificado como “WLAN”.
- 2 Pressione a outra extremidade da placa WLAN nas presilhas de fixação até ouvir um clique, o qual indica que a placa está encaixada.

- 3 Conecte os cabos adequados da antena à placa WLAN que você estiver instalando:

Se a placa WLAN tiver dois triângulos na etiqueta (branco e preto), conecte o cabo branco da antena ao conector identificado como “main” (triângulo branco) e conecte o cabo preto da antena ao conector identificado como “aux” (triângulo preto).

Se a placa WLAN tiver três triângulos na etiqueta (branco, preto cinza), conecte o cabo branco da antena ao triângulo branco, conecte o cabo preto da antena ao triângulo preto e conecte o cabo cinza da antena ao triângulo cinza.

- 4 Prenda os cabos da antena que não forem usados na luva de mylar de proteção.
- 5 Recoloque a tampa e aperte os parafusos prisioneiros.

Como remover uma placa de rede de banda larga móvel ou uma placa de rede WWAN



NOTA: A opção WWAN está disponível também em uma placa ExpressCard (consulte “Como usar placas ExpressCards” na página 77).

- 1 Execute os procedimentos descritos em “Antes de começar” na página 137.
- 2 Vire o computador.

- 3** Solte os parafusos prisioneiros da tampa do compartimento de miniplaca e remova a tampa.



1 parafusos prisioneiros (2) 2 tampa

4 Desconecte os dois cabos de antena da placa WWAN.



1 conectores dos cabos da antena (2) placa WWAN

- 5** Solte a placa WWAN, empurrando as presilhas metálicas de fixação em direção à parte traseira do computador até a placa ser levemente ejetada.
- 6** Levante e retire a placa de WWAN do conector na placa de sistema.



1 abas metálicas de fixação (2) placa WWAN

Como instalar uma placa WWAN

- ➔ **AVISO:** Os conectores têm formatos especiais para garantir a inserção correta. Se você encontrar alguma resistência, verifique os conectores da placa e da placa de sistema e realinhe a placa.
 - ➔ **AVISO:** Para evitar danificar a placa WWAN, nunca coloque os cabos debaixo da placa.
- 1 Insira o conector da placa WWAN em um ângulo de 45 graus no conector da placa de sistema identificado como “WWAN”.
 - 2 Pressione a outra extremidade da placa WWAN nas presilhas de fixação até ouvir um clique, o qual indica que a placa está encaixada.

- 3 Conecte o cabo preto da antena com uma faixa cinza ao conector identificado como “aux” (triângulo preto) e conecte o cabo branco da antena com uma faixa cinza ao conector identificado como “main” (triângulo branco).
- 4 Prenda os cabos da antena que não forem usados na luva de mylar de proteção.
- 5 Recoloque a tampa e aperte os parafusos prisioneiros.

Como remover uma placa WPAN



- 1 Execute os procedimentos descritos em “Antes de começar” na página 137.
- 2 Vire o computador.
- 3 Solte os parafusos prisioneiros da tampa do compartimento de miniplaca e remova a tampa.





1 parafusos prisioneiros (2) 2 tampa

- 4 Desconecte da placa WPAN o cabo azul da antena.
- 5 Solte a placa WPAN, empurrando as abas metálicas de fixação em direção à parte traseira do computador até que a placa seja levemente ejetada.
- 6 Levante e retire a placa WPAN do seu conector na placa de sistema.

Como instalar uma placa WPAN

-  **AVISO:** Os conectores têm formatos especiais para garantir a inserção correta. Se você encontrar alguma resistência, verifique os conectores da placa e da placa de sistema e realinhe a placa.
-  **AVISO:** Para evitar danos à placa WPAN, nunca coloque os cabos debaixo da placa.
 - 1 Insira o conector da placa WPAN em um ângulo de 45 graus no conector da placa de sistema identificado como “WPAN”.
 - 2 Pressione a outra extremidade da placa WPAN nas presilhas de fixação até ouvir um clique, o qual indica que a placa está encaixada.
 - 3 Conecte o cabo azul da antena à placa WPAN.
 - 4 Prenda os cabos da antena que não forem usados na luva de mylar de proteção.
 - 5 Recoloque a tampa e aperte os parafusos prisioneiros.

Placa interna com a tecnologia sem fio Bluetooth®

-  **ADVERTÊNCIA:** Antes de começar qualquer procedimento descrito nesta seção, leia as instruções de segurança contidas no *Guia de Informações do Produto*.
-  **AVISO:** Para evitar descargas eletrostáticas, “aterre-se” mediante o uso de uma pulseira antiestática ou toque periodicamente em uma superfície de metal não pintada (por exemplo, um conector na parte traseira do computador).
-  **AVISO:** Para evitar danos à placa de sistema, você precisa remover a bateria do respectivo compartimento antes de começar a trabalhar na parte interna do computador.

Se na época em que fez o pedido do seu computador você tiver adquirido também uma placa interna com a tecnologia sem fio Bluetooth, esta placa virá instalada no seu computador.

Como remover a placa

- 1 Execute os procedimentos descritos em “Antes de começar” na página 137.
- 2 Remova a tampa da dobradiça (consulte “Tampa da dobradiça” na página 144).
- 3 Desconecte o cabo da placa.
- 4 Segurando a placa pela extremidade do conector, deslize-a para fora e por baixo das presilhas de fixação.



- 1 abas de fixação (2) 2 cabo
3 placa

Como instalar a placa

- 1 Recoloque a placa em ângulo para deslizá-la sob as presilhas de fixação no compartimento de placas.
- 2 Conecte o cabo à placa.

Bateria de célula tipo moeda

⚠️ ADVERTÊNCIA: Antes de começar qualquer procedimento descrito nesta seção, leia as instruções de segurança contidas no *Guia de Informações do Produto*.

➡️ AVISO: Para evitar descargas eletrostáticas, “aterre-se” mediante o uso de uma pulseira antiestática ou toque periodicamente em uma superfície de metal não pintada (por exemplo, um conector na parte traseira do computador).

➡️ AVISO: Para evitar danos à placa de sistema, você precisa remover a bateria do respectivo compartimento antes de começar a trabalhar na parte interna do computador.

Como remover a bateria de célula tipo moeda

- 1 Execute os procedimentos descritos em “Antes de começar” na página 137.
- 2 Vire o computador.
- 3 Solte o parafuso prisioneiro da tampa do módulo de memória/bateria de célula tipo moeda (consulte “Vista inferior” na página 31) e remova a tampa.
- 4 Desconecte da placa de sistema o cabo da bateria de célula tipo moeda.

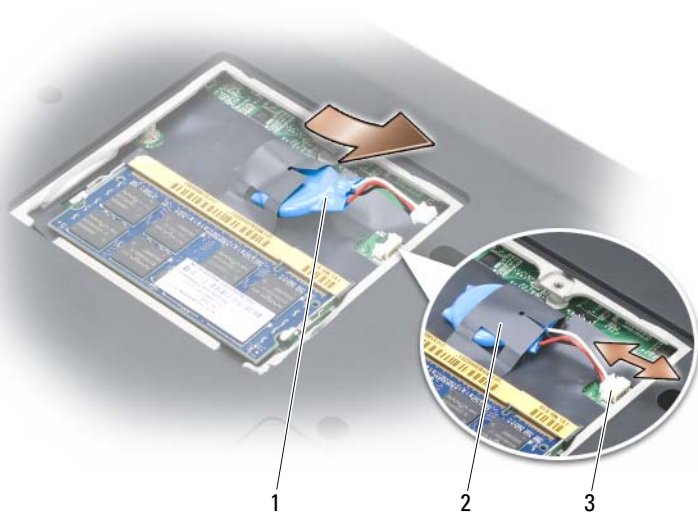

- | | | | |
|---|------------------------------|---|---------------|
| 1 | bateria de célula tipo moeda | 2 | luva de mylar |
| 3 | conector do cabo da bateria | | |

- 5 Deslize e retire a bateria da luva de mylar.

Como trocar a bateria de célula tipo moeda

- 1 Conecte o cabo da bateria de célula tipo moeda à placa de sistema.
- 2 Deslize a bateria de célula tipo moeda para dentro da luva de mylar.
- 3 Recoloque a tampa e aperte o parafuso prisioneiro.

Recursos do Dell™ QuickSet

 **NOTA:** Este recurso pode não estar disponível no seu computador.

O Dell QuickSet fornece a você acesso fácil para configurar ou ver os seguintes tipos de configuração:

- Conectividade de rede
- Gerenciamento de energia
- Tela
- Informações do sistema

Dependendo do que quiser fazer no Dell QuickSet, você pode abri-lo com *um clique*, *dois cliques* ou com *um clique com o botão direito* no ícone do QuickSet localizado na área de notificação do Microsoft® Windows®. A área de notificação fica no canto inferior direito da tela.

Para obter mais informações sobre o QuickSet, clique com o botão direito do mouse no ícone do QuickSet e selecione **Ajuda**.

Como viajar levando o seu computador

Como identificar o seu computador

- Prenda uma etiqueta de identificação ou um cartão comercial ao computador.
- Anote o conteúdo da etiqueta de serviço e armazene-a em um local seguro longe do computador ou da caixa de transporte. Use a etiqueta de serviço se precisar informar a perda ou o roubo a uma delegacia de polícia ou à Dell.
- Crie um arquivo na área de trabalho do Microsoft® Windows® chamado de **Se_este_computador_for_encontrado**. Coloque nesse arquivo informações como o seu nome, endereço e número de telefone.
- Entre em contato com a empresa do seu cartão de crédito e pergunte se ela oferece etiquetas de identificação codificadas.

Como preparar o computador

- Remova todos os dispositivos externos conectados ao computador e guarde-os em um local seguro.
- Carregue totalmente a bateria principal e todas as baterias sobressalentes que você planeja levar.
- Desligue o computador.
- Desconecte o adaptador CA.
- ➔ **AVISO:** Quando a tela é fechada, os itens esquecidos no teclado ou no apoio para os pulsos podem danificar a tela.
- Remova do teclado e do apoio para o pulso itens como cliques, canetas e papel e depois feche a tela.
- Use a bolsa de transporte opcional da Dell™ para embalar o computador e seus acessórios juntos e com segurança.
- Evite embalar o computador com itens como creme de barbear, colônias, perfumes ou alimentos.
- ➔ **AVISO:** Se o computador for exposto a temperaturas elevadas, espere durante 1 hora para ele se aclimatar à temperatura ambiente antes de ligá-lo.

- Proteja o computador, as baterias e o disco rígido de agentes danosos como temperaturas altas e superexposição à luz do sol, sujeira, poeira ou líquidos.
- Embale o computador de maneira que ele não escorregue no porta-malas do carro ou no compartimento de bagagens acima dos bancos no avião.

Dicas de viagem



AVISO: Para evitar a perda de dados, não mova o computador durante o uso da unidade óptica.



AVISO: Não despache o computador como bagagem.

- Convém desativar a atividade da rede sem fio do computador para maximizar o tempo operacional da bateria. Para desativar a atividade de rede sem fio, use a chave de dispositivo de rede sem fio (consulte “chave de dispositivo de rede sem fio” na página 25).
- Convém alterar as opções de gerenciamento de energia para maximizar tempo de operação da bateria (consulte “Como configurar parâmetros de gerenciamento de energia” na página 49).
- Se você for fazer uma viagem internacional, leve o comprovante de propriedade, ou de direito de usar o computador, se ele pertencer à empresa, para agilizar a sua passagem pela alfândega. Verifique os regulamentos alfandegários dos países que você pretende visitar e considere adquirir do governo do seu país um carnê internacional, também conhecido como *merchandise passport* (passaporte de mercadoria) carnê.
- Informe-se sobre o tipo de tomadas elétricas usadas no país de destino e leve consigo os adaptadores de energia adequados.
- Verifique na empresa de cartão de crédito as informações sobre os tipos de auxílio de emergência para viagens que ela oferece aos usuários de computadores portáteis.

Viagem aérea



AVISO: Não passe o computador pelo detector de metais. Passe-o pela máquina de raios X ou peça que ele seja inspecionado manualmente.

- Tenha uma bateria carregada disponível para o caso de lhe pedirem para ligar o computador.
- Antes de entrar no avião, verifique se é permitido usar o computador. Algumas companhias aéreas não permitem a utilização de dispositivos eletrônicos durante o voo. Todas as companhias aéreas proíbem o uso de dispositivos eletrônicos durante a decolagem e a aterrissagem.

Como obter ajuda

Como obter assistência

 **ADVERTÊNCIA:** Se você precisar remover a tampa do computador, desconecte primeiro os cabos de alimentação do computador e do modem de todas as tomadas elétricas.

Se você tiver um problema com o computador, execute os procedimentos a seguir para diagnosticar e solucionar o problema:

- 1 Consulte “Como diagnosticar e solucionar problemas” na página 97 para obter informações e procedimentos correspondentes ao problema que você está tendo.
- 2 Consulte “Dell Diagnostics” na página 97 para obter as instruções de como executar o Dell Diagnostics.
- 3 Preencha a “Lista de verificação de diagnósticos” na página 176.
- 4 Use a ampla gama de serviços on-line Dell, disponível no site de suporte Dell (support.dell.com), para obter ajuda sobre procedimentos de instalação e solução de problemas. Consulte “Serviços on-line” na página 172 para obter uma lista mais completa do serviço de suporte on-line da Dell.
- 5 Se os procedimentos descritos anteriormente não resolverem o problema, consulte “Como entrar em contato com a Dell” na página 177.



NOTA: Ligue para o suporte Dell usando um telefone próximo ao computador para que o representante do suporte possa ajudá-lo a executar os procedimentos necessários.



NOTA: O sistema de Código de serviço expresso da Dell pode não estar disponível em todos os países.

Quando solicitado pelo sistema telefônico automatizado da Dell, digite seu código de serviço expresso para encaminhar a chamada diretamente à equipe de suporte adequada. Se você não tiver o código de serviço expresso, abra a pasta **Dell Accessories** (Acessórios da Dell), clique duas vezes no ícone **Express Service Code** (Código de serviço expresso) e siga conforme o indicado.

Para obter instruções sobre como usar o serviço de suporte da Dell, consulte “Suporte técnico e serviços de atendimento ao cliente” na página 172.



NOTA: Alguns dos serviços a seguir nem sempre estarão disponíveis em todos os locais fora dos Estados Unidos. Entre em contato com o representante local da Dell para obter informações sobre disponibilidade.

Suporte técnico e serviços de atendimento ao cliente

O serviço de suporte da Dell está disponível para responder às suas perguntas sobre o hardware Dell™. Nossa equipe de suporte usa diagnósticos baseados em computador para responder às suas perguntas com rapidez e exatidão.

Para entrar em contato com o serviço de suporte da Dell, consulte “Antes de ligar para a Dell” na página 175 e depois consulte “Como entrar em contato com a Dell” na página 177.

DellConnect

DellConnect é uma ferramenta de acesso on-line simples que permite a um técnico do serviço e suporte da Dell acessar o seu computador através de uma conexão de banda larga, diagnosticar o problema e consertá-lo sob sua supervisão. Para obter mais informações, vá para support.dell.com e clique em DellConnect.

Serviços on-line

Você pode aprender sobre os produtos e serviços Dell nos seguintes sites:

www.dell.com

www.dell.com/ap (somente para países da Ásia e do Pacífico)

www.dell.com/jp (somente para o Japão)

www.euro.dell.com (somente para a Europa)

www.dell.com/la (países da América Latina e Caribe)

www.dell.ca (somente para o Canadá)

Você pode acessar o suporte da Dell através dos seguintes sites e endereços de e-mail:

- Sites de suporte da Dell
support.dell.com
support.jp.dell.com (somente para o Japão)
support.euro.dell.com (somente para a Europa)
- Endereços de e-mail para o serviço de suporte da Dell
mobile_support@us.dell.com
support@us.dell.com
la-techsupport@dell.com (somente para países da América Latina e Caribe)
apsupport@dell.com (somente para países da Ásia e do Pacífico)
- Endereços de e-mail da Dell para marketing e vendas
apmarketing@dell.com (somente para países da Ásia e do Pacífico)
sales_canada@dell.com (somente para o Canadá)
- Protocolo de transferência de arquivo (FTP) anônimo
ftp.dell.com
Faça login como `anonymous` e use o seu endereço de e-mail como senha.

Suporte técnico automatizado

Serviço de suporte automatizado Dell — o serviço AutoTech fornece respostas gravadas às perguntas mais frequentes dos clientes Dell sobre computadores portáteis e de mesa.

Ao ligar para esse serviço, use um telefone de teclas (multifrequencial) para selecionar os assuntos correspondentes às suas perguntas. Para obter o número do telefone da sua região, consulte “Como entrar em contato com a Dell” na página 177.

Serviço automatizado de status de pedidos

Para verificar o status de qualquer produto da Dell que você tenha adquirido, vá até o site support.dell.com ou ligue para o serviço automatizado de status de pedidos. Uma gravação pedirá a você os dados necessários para localizar e obter informações sobre o seu pedido. Para obter o número de telefone da sua região, consulte “Como entrar em contato com a Dell” na página 177.

Problemas com pedidos

Se você tiver um problema com o seu pedido, tais como peças em falta, peças erradas, ou fatura incorreta, contate a assistência ao cliente da Dell. Ao ligar, tenha o recibo e a nota da embalagem à mão. Para obter o número de telefone da sua região, consulte “Como entrar em contato com a Dell” na página 177.

Informações sobre o produto

Se você precisar de informações sobre outros produtos Dell disponíveis ou se quiser fazer um pedido, visite o site da Dell em www.dell.com. Para obter o número de telefone da sua região ou para falar com um especialista de vendas, consulte “Como entrar em contato com a Dell” na página 177.

Como devolver itens em garantia para reparo ou reembolso

Prepare todos os itens a serem devolvidos, para reparo ou crédito, como segue:

- 1** Ligue para a Dell para obter um número de RMA (Return Material Authorization [autorização de retorno de material]) e escreva-o com destaque na parte externa da caixa.

Para obter o número de telefone da sua região, consulte “Como entrar em contato com a Dell” na página 177.

- 2** Inclua uma cópia da fatura e uma carta explicando o motivo da devolução.
- 3** Inclua uma cópia da lista de verificação de diagnósticos (consulte “Lista de verificação de diagnósticos” na página 176), indicando os testes que você executou e todas as mensagens de erro fornecidas pelo Dell Diagnostics (consulte “Dell Diagnostics” na página 97).

- 4 Inclua todos os acessórios pertencentes ao(s) item(ns) que esteja(m) sendo devolvido(s) (cabos de alimentação, disquetes de software, manuais, etc.) no caso de devolução para recebimento de crédito.
- 5 Embale o equipamento a ser devolvido no material de embalagem original (ou equivalente).

Você será responsável pelo pagamento das despesas de remessa. Será responsável também pelo seguro de retorno de qualquer produto, além de assumir os riscos de perda durante o envio para a Dell. Não serão aceitos pacotes usando o método de pagamento C.O.D. (pagamento contra entrega), ou seja, pagamento no ato da entrega.

As devoluções que não atenderem a qualquer um dos requisitos citados anteriormente serão recusadas no setor de recebimento da Dell e devolvidas ao cliente.

Antes de ligar para a Dell



NOTA: Ao ligar, tenha à mão o seu Código de serviço expresso. O código auxilia o sistema de suporte automatizado por telefone da Dell no direcionamento da sua ligação com mais eficiência. Pode ser que a etiqueta de serviço seja também solicitada. Ela está localizada na parte traseira ou inferior do seu computador.

Lembre-se de preencher a lista de verificação de diagnósticos (consulte “Lista de verificação de diagnósticos” na página 176). Se possível, ligue o computador antes de telefonar para a assistência técnica da Dell e faça a ligação de um telefone próximo ao computador. Você pode ser solicitado a digitar certos tipos de comandos no teclado, retransmitir informações detalhadas durante as operações, ou tentar outros passos para a solução de problemas possíveis somente no próprio computador. Tenha a documentação do computador disponível.



ADVERTÊNCIA: Antes de trabalhar na parte interna do computador, leia as instruções de segurança contidas no *Guia de Informações do Produto*.

Lista de verificação de diagnósticos

Nome:

Data:

Endereço:

Telefone:

Etiqueta de serviço (código de barras na parte traseira ou inferior do computador):

Código de serviço expresso:

Número de autorização para devolução de material (se fornecido pelo técnico de suporte da Dell):

Sistema operacional e versão:

Dispositivos:

Placas de expansão:

Você está conectado a uma rede? Sim Não

Rede, versão e adaptador de rede:

Programas e versões:

Consulte a documentação do sistema operacional para se inteirar do conteúdo dos arquivos de inicialização do sistema. Se o computador estiver conectado a uma impressora, imprima cada arquivo. Caso contrário, grave o conteúdo de cada arquivo antes de ligar para a Dell.

Mensagem de erro, código de bipe ou código de diagnóstico:

Descrição do problema e procedimentos de solução de problemas que você efetuou:

Como entrar em contato com a Dell



NOTA: Se não tiver uma conexão de internet ativa, você pode localizar a informação sobre o contato na fatura de compra, recibo, nota da embalagem ou no catálogo de produtos Dell.

A Dell fornece várias opções de serviço e suporte on-line e telefones. Como a disponibilidade pode variar de acordo com o país e com o produto, alguns dispositivos podem não estar disponíveis na sua área. Para entrar em contato com a Dell para tratar de assuntos referentes a vendas, suporte técnico ou serviço de atendimento ao cliente:

- 1 Visite support.dell.com.
- 2 Procure o seu país ou a sua região no menu suspenso **Choose A Country/Region** (Escolher um país/região) na parte inferior da página.
- 3 Clique em **Contact Us** (Entrar em contato conosco) no lado esquerdo da página.
- 4 Selecione o serviço adequado ou o link de suporte com base na sua necessidade.
- 5 Escolha o método de contato Dell que seja conveniente para você.

Especificações



NOTA: As ofertas podem variar de acordo com a região. Para obter mais informações sobre a configuração do computador, clique em **Iniciar** , clique em **Ajuda e suporte** e selecione a opção de ver informações sobre o computador.

Processador

Tipo do processador	tecnologia móvel de núcleo duplo AMD® Turion™ 64 X2
Cache L1	32 KB por instrução, cache de dados de 32 KB por núcleo
Cache L2	512 KB ou 1 MB por núcleo, dependendo do modelo
Frequência do barramento externo	1.600 MHz e HyperTransport

Informações sobre o sistema

Chipset do sistema	Chipset AMD™ M690T com placa gráfica ATI™ Radeon® X1270
Largura do barramento de dados	64 bits
Largura do barramento DRAM	barramentos de 64 bits - canal duplo (2)
Largura do barramento de endereços do processador	32 bits
EPROM de flash	1 MB
Barramento gráfico	PCI-E X16
barramento PCI	32 bits

ExpressCard

NOTA: O slot ExpressCard foi projetado para uso exclusivo com as placas ExpressCard. Ele NÃO suporta placas de PC.

NOTA: O padrão PCMCIA pode não estar disponível em algumas regiões.

Controlador de ExpressCard	ATI RS690T
Conector ExpressCard	um slot ExpressCard (54 mm)

ExpressCard (continuação)

Placas suportadas	ExpressCard/34 (34 mm) ExpressCard/54 (54 mm) 1,5 V e 3,3 V
Tamanho do conector ExpressCard	26 pinos

Leitor de cartão de memória 8 em 1

Controlador de cartão de memória 8 em 1	Ricoh R5C833
Conector de cartão de memória 8 em 1	Conector de cartão combo 8 em 1
Placas suportadas	<ul style="list-style-type: none">• Secure Digital (SD)• SDIO (Secure Digital Input/Output)• MultiMediaCard (MMC)• Stick de memória• Stick de memória PRO• xD-Picture• SD de alta velocidade• SD de alta densidade

Memória

Conector do módulo de memória	dois conectores SODIMM acessíveis ao usuário
Recursos do módulo de memória	512 MB, 1 GB e 2 GB
Tipo de memória	DDR2 SoDIMM de 667 MHz
Memória mínima	1 GB
Máximo de memória	4 GB

NOTA: Para que a capacidade de banda larga de canal duplo possa ser obtida, os dois slots de memória precisam estar preenchidos com dois módulos de memória do mesmo tamanho.

NOTA: A memória disponível mostrada não corresponde ao máximo de memória instalada porque uma parte dessa memória é reservada para arquivos de sistema.

Portas e conectores

Áudio	Conector para microfone, conector para fone de ouvido/alto-falantes estéreo
IEEE 1394	conector serial de 4 pinos
Consumer IR	sensor compatível com Philips RC6 (apenas recepção)
miniplaca	três slots de miniplaca tipo IIIA
Modem	Porta RJ-11
Adaptador de rede	porta RJ-45
Saída de TV S-vídeo	Conector mini-DIN de 7 pinos (um cabo adaptador opcional de S-vídeo para vídeo composto)
USB	cinco conectores de 4 pinos compatíveis com USB 2.0
Vídeo	conector de 15 furos

Comunicações

Modem:

Tipo	MDC v.92 de 56 K
Controlador	softmodem
Interface	Áudio de alta definição Intel
Adaptador de rede	Rede local Ethernet 10/100 na placa do sistema
Rede sem fio	miniplacas internas de WLAN, WWAN e WPAN WWAN ExpressCard tecnologia sem fio Bluetooth®

Vídeo

Tipo de vídeo:	placa gráfica ATI integrada com 64 MB de buffer local
Controlador de vídeo	controlador gráfico ATI Radeon® X1270
Memória de vídeo	Até 256 MB de memória compartilhada (64 MB de buffer local com HyperMemory™)
Interface LCD	LVDS (Low Voltage Differential Signaling)
Suporte de TV	NTSC ou PAL nos modos composto, componente e S-vídeo

Áudio

Tipo de áudio	codec de áudio de alta definição com 2 canais
Controlador de áudio	codec Sigmatel STAC9205
Conversão estéreo	24 bits (analógica-digital e digital-analógica)
Interfaces:	
Interna	Áudio de alta definição Intel
Externa:	conector para entrada de microfone, conector para fone de ouvido/alto-falantes estéreo
Alto-falante	dois alto-falantes de 4 ohms
Amplificador de alto-falante interno	2 W por canal em 4 ohms
Controles de volume	menus de programas, botões de controle de mídia

Tela

Tipo (matriz ativa TFT)	WXGA+ de 17 polegadas WXGA+ de 17 polegadas com TrueLife WUXGA de 17 polegadas com TrueLife
Dimensões:	
Altura	229,5 mm
Largura	367,2 mm
Diagonal	433,0 mm

Tela (continuação)

Resoluções máximas:

WXGA+	1440 x 900 em 262 K cores
WXGA+ com TrueLife	1440 x 900 em 262 K cores
WUXGA com TrueLife	1920 x 1200 em 262 K cores

Taxa de renovação 60 Hz

Ângulo de operação 0° (fechado) a 155°

Ângulos de visualização:

Horizontal	±40° (WXGA+) (típico) ±65° (WUXGA+)
Vertical	+15°/-30° (WXGA+) +45°/-55° (WUXGA)

Tamanho do pixel:

WXGA+	0,255 mm
WUXGA	0,191 mm

Controles O brilho pode ser controlado por atalhos de teclado (consulte “Como ajustar o brilho” na página 39).

Teclado

Número de teclas 86/103 (EUA e Canadá), 87/104 (Europa), 90/107 (Japão)

Layout QWERTY/AZERTY/Kanji

Touch pad

Resolução X/Y (modo gráfico de tabela) 240 cpp

Tamanho:

Largura	71,7 mm - área de atividade do sensor
Altura	34,0 mm - retângulo

Bateria

Tipo	íons de lítio “inteligente” de 9 células íons de lítio “inteligente” de 6 células
Dimensões:	
Profundidade	67,6 mm (9 células) 47,5 mm (6 células)
Altura	20,4 mm
Largura	209,9 mm
Peso	0,48 kg (9 células) 0,33 kg (6 células)
Tensão	11,1 VDC
Tempo para carregar (aproximado):	
Computador desligado	4 horas
Tempo de operação	O tempo de operação da bateria varia conforme as condições de operação e pode ser reduzido significativamente sob certas condições de uso intenso de energia (consulte “Como diagnosticar e solucionar problemas” na página 97). Consulte “Como usar a bateria” na página 45 para obter mais informações sobre a vida útil da bateria.
Vida útil (aproximada)	300 ciclos de descarga/carga
Faixa de temperatura:	
Operação	0° a 35°C
Armazenamento	-40°C a 65°C
Bateria de célula tipo moeda	CR-2032

Adaptador CA

Tensão de entrada	100 a 240 VCA
Corrente de entrada (máxima)	1,5 A
Frequência de entrada	50 a 60 Hz
Corrente de saída	5,62 A (no máximo em pulsos de 4 segundos) 4,62 A (90 W) (continuamente)
Potência de saída	90 W
Tensão nominal de saída	19,5 +/- 1,0 VDC
Dimensões:	
Altura	34,2 mm
Largura	60,9 mm
Profundidade	153,5 mm
Peso (com cabos)	0,46 kg
Faixa de temperatura:	
Operação	0°C a 35°C
Armazenamento	-40°C a 65°C

Características físicas

Altura	44 mm
Largura	394 mm
Profundidade	293 mm
Peso (com a bateria de 6 células):	
Configurável para menos de	3,6 kg

Requisitos ambientais

Faixa de temperatura:

Operação	0° a 35 °C
Armazenamento	-40°C a 65°C

Umidade relativa (máxima):

Operação	10% a 90% (sem condensação)
Armazenamento	5% a 95% (sem condensação)

Vibração máxima (usando um espectro de vibração aleatória que simula o ambiente do usuário):

Operação	0,66 g RMS
Armazenamento	1,3 g RMS

Choque máximo (medido com o disco rígido em funcionamento e com um meio pulso senoidal de 2-ms. Medido também com o cabeçote do disco rígido na posição “pousado” e um pulso de meia senoidal de 2 ms):



Operação	142 g
Armazenamento	163 g

Altitude (máxima):

Operação	-15,2 m a 3,048 m
Armazenamento	-15,2 m a 10,668 m

Apêndice

Como usar o programa de configuração do sistema

 **NOTA:** O sistema operacional pode configurar automaticamente a maioria das opções disponíveis na configuração do sistema, substituindo, dessa forma, as opções que você definiu por meio desse programa. Uma exceção é a opção **External Hot Key** (Tecla de atalho externa), que só pode ser desativada ou ativada por meio da configuração do sistema. Para obter mais informações sobre como configurar os recursos do seu sistema operacional, consulte “Ajuda e suporte” do Windows (clique em **Iniciar**  e depois clique em **Ajuda e suporte**).

Você pode usar a configuração do sistema como se segue:

- Para definir ou alterar os recursos selecionáveis pelo usuário, como a senha do computador
- Para verificar informações sobre a configuração atual do computador, como a memória do sistema

Após configurar o computador, execute a configuração do sistema para se familiarizar com as informações correspondentes e com as configurações opcionais. Convém anotar as informações para referência futura.

As telas de configuração do sistema mostram os parâmetros e as informações das configurações atuais do computador, como:

- Configuração do sistema
- Ordem de inicialização
- Configuração de inicialização
- Parâmetros básicos de configuração do dispositivo
- Configurações da senha de disco rígido e da segurança do sistema.

 **NOTA:** Não altere os parâmetros de configuração do sistema, a menos que você seja um especialista em computadores ou que tenha sido orientado pelo serviço de suporte técnico da Del a assim proceder. Certas alterações podem fazer com que o computador não funcione corretamente.

Como ver a tela de configuração do sistema

- 1 Ligue (ou reinicie) o computador.
- 2 Quando o logotipo DELL aparecer, pressione <F2> imediatamente.
Se você esperar demais e o logotipo do Microsoft Windows aparecer, continue aguardando até que a área de trabalho do Windows seja mostrada, em seguida, desligue o computador e tente de novo.

Tela de configuração do sistema



NOTA: Para obter informações sobre um item específico em uma tela da configuração do sistema, destaque o item e consulte a área de ajuda na tela.

Em cada tela, as opções de configuração do sistema são mostradas à esquerda. À direita de cada opção encontra-se a configuração ou o valor dessa opção. Você pode alterar as configurações que aparecem como tipo branco na tela. As opções ou os valores que você não pode alterar (porque são determinados pelo computador) aparecem com menos brilho.

O canto superior direito da tela exibe as informações de ajuda para a opção destacada no momento; o canto inferior direito exibe as informações sobre o computador. As principais funções de configuração do sistema são listadas na parte inferior da tela.

Opções mais usadas

Certas opções exigem que você reinicialize o computador para que as novas configurações entrem em vigor.

Como alterar a seqüência de inicialização

A *seqüência de inicialização*, ou a *ordem de inicialização*, informa ao computador onde procurar o software necessário para iniciar o sistema operacional. Você pode controlar a seqüência de inicialização e ativar ou desativar os dispositivos usando a página **Boot Order** (Ordem de inicialização) do programa de configuração do sistema.



NOTA: Para alterar a seqüência de inicialização de forma que ela seja executada uma única vez, consulte "Como configurar uma inicialização a ser executada uma única vez" na página 189.

Essa página mostra uma lista geral dos dispositivos inicializáveis que podem estar instalados no computador, incluindo, mas não se limitando a, os seguintes:

- Unidade de disquete
- Disco rígido interno
- Dispositivo de armazenamento USB
- Unidade de CD/DVD/CD-RW
- Disco rígido do compartimento modular



NOTA: Apenas os dispositivos precedidos por um número são inicializáveis.

Durante a rotina de inicialização, o computador vai para o início da lista e procura os arquivos de inicialização do sistema operacional em cada dispositivo ativado. Quando o computador localiza os arquivos, ele pára a busca e inicia o sistema operacional.

Para controlar os dispositivos de inicialização, selecione (realce) um dispositivo pressionando a tecla de seta para cima ou para baixo e ative ou desative ou altere a ordem na lista.

- Para ativar ou desativar um dispositivo, destaque o item e pressione a barra de espaço. Os itens habilitados são precedidos por um número, enquanto que os itens desabilitados não o são.
- Para reorganizar a ordem em que um dispositivo aparece na lista, realce o dispositivo e pressione <u> para mover o dispositivo para cima na lista ou <d> para mover o dispositivos para baixo na lista.

As alterações na seqüência de inicialização entram em vigor assim que você salva as alterações e sai do programa de configuração do sistema.

Como configurar uma inicialização a ser executada uma única vez

Você pode definir uma seqüência de inicialização para que ela seja executada uma única vez sem entrar no programa de configuração do sistema (você também pode usar este procedimento para inicializar o Dell Diagnostics na partição do utilitário de diagnóstico do disco rígido).

- 1** Desligue o computador usando o menu **Iniciar**.
- 2** Conecte o computador a uma tomada elétrica.
- 3** Ligue o computador. Quando o logotipo DELL aparecer, pressione <F12> imediatamente.

Se você esperar demais e o logotipo do Microsoft Windows aparecer, continue aguardando até que a área de trabalho do Windows seja mostrada; em seguida, desligue o computador e tente de novo.

- 4 Quando a lista de dispositivos de inicialização aparecer, destaque o dispositivo a partir do qual você quer inicializar e pressione <Enter>.

O computador é inicializado no dispositivo selecionado.

Na próxima vez em que você reinicializar o computador, a ordem de inicialização anterior será restaurada.

Sobre a configuração de RAID

Configuração de RAID nível 0

A configuração de RAID nível 0 usa uma técnica de armazenamento chamada particionamento de dados (“data striping”) para garantir uma taxa alta de acesso de dados. O particionamento de dados (“data striping”) é um método que grava seqüencialmente segmentos consecutivos de dados ao longo das unidades de disco físicas, criando uma unidade virtual de tamanho grande. O data striping permite que, enquanto uma unidade é acessada para a leitura de dados, uma outra unidade seja, simultaneamente, acessada para a leitura do próximo bloco.

Uma outra vantagem do RAID nível 0 é que ele usa a capacidade total dos discos. Por exemplo, se você tiver duas unidades de 120 GB, sua capacidade total de armazenamento de dados de 240 GB.



AVISO: Como as configurações de RAID nível 0 não fornecem redundância de dados, se uma unidade deixar de funcionar, os dados das outras unidades ficarão também inacessíveis. Portanto, faça backups regulares se for usar a configuração de RAID nível 0.

Configuração de RAID nível 1

O RAID nível 1 usa uma técnica de armazenamento redundante de dados chamada de “espelhamento”. Quando os dados são gravados na unidade primária, eles são duplicados, ou espelhados, na outra unidade. A configuração de RAID nível 1 sacrifica a rapidez de acesso aos dados em favor das vantagens da redundância.

Se alguma unidade de disco deixar de funcionar, as operações subsequentes de leitura e gravação são direcionadas para a unidade de disco sobrevivente. Uma unidade de reposição pode, então, ser reconstruída a partir da unidade sobrevivente. Além disso, como os dados são duplicados nas duas unidades, a configuração de RAID nível 1 com dois discos rígidos de 120 GB tem, coletivamente, uma capacidade de armazenamento máxima de 120 GB.

Como limpar o computador



ADVERTÊNCIA: Antes de começar qualquer procedimento descrito nesta seção, leia as instruções de segurança contidas no *Guia de Informações do Produto*.

Computador, teclado e tela



ADVERTÊNCIA: Antes de limpar o computador, desconecte-o da tomada e remova as baterias instaladas. Limpe o computador com um pano macio umedecido em água. Não use produtos líquidos ou em aerossol que possam conter substâncias inflamáveis.

- Use ar comprimido enlatado para remover a poeira acumulada entre as teclas, bem como para remover fiapos ou qualquer sujeira da tela.



AVISO: Para evitar danos ao computador ou à tela, não use nenhuma solução de limpeza em aerossol diretamente na tela. Use somente produtos fabricados especificamente para a limpeza de telas e siga as instruções fornecidas com o produto.

- Umedeça um pano macio e que não solte fiapos com água ou com uma solução própria para a limpeza de telas. Não use álcool ou uma solução de limpeza com amoníaco. Limpe a tela delicadamente na direção do centro para as bordas até ela estar limpa e todos os sinais de dedos terem sido removidos. Não use pressão excessiva.



AVISO: Para evitar danificar a camada anti-reflexiva, não limpe o monitor com sabão ou álcool.

- Umedeça um pano macio que não solte fiapos com água e limpe o computador e o teclado. Não deixe a água do pano penetrar entre o touch pad e o apoio para os pulsos.
- Para limpar a tela do monitor, umedea levemente com água um pano limpo e macio. Você pode usar um tecido especial para limpeza de telas de computador ou uma solução adequada para revestimento antiestático.

- Limpe o teclado, o computador e a parte plástica do monitor com um pano macio umedecido em uma solução de três partes de água e uma parte de detergente para louças.

Não ensopie o pano, nem deixe cair água na parte interna do computador ou do teclado.

Touch Pad

- 1 Desligue o computador (consulte “Como desligar o computador” na página 137).
- 2 Desconecte do computador e das tomadas elétricas todos os dispositivos que estiverem conectados.
- 3 Remova a(s) bateria(s) instalada(s) (consulte “Desempenho da bateria” na página 45).
- 4 Umedeça, com água, um pano macio que não solte fiapos e passe-o delicadamente pela superfície do touch pad. Não deixe a água do pano penetrar entre o touch pad e o apoio para os pulsos.

Mouse



AVISO: Desconecte o mouse do computador antes de limpar o mouse.

Se o cursor da tela estiver saltando ou se movimentando de modo incorreto, limpe o mouse.

Como limpar um mouse não-óptico

- 1 Limpe a parte externa do mouse com pano umedecido em uma solução leve de limpeza.
- 2 Gire o anel de fixação da parte de baixo do mouse no sentido anti-horário e remova a esfera.
- 3 Limpe a esfera com um pano limpo que não solte fiapos.
- 4 Sopre com cuidado dentro do compartimento onde fica a esfera ou use ar comprimido para limpar a poeira ou fiapos que lá se acumulam.
- 5 Se os rolos da parte interna do compartimento da esfera estiverem sujos, limpe-os com um cotonete levemente umedecido em álcool isopropílico.
- 6 Centralize os rolos novamente nos canais, se estiverem desalinhados. Não deixe fiapos de algodão nos rolos.
- 7 Recoloque a esfera e o anel de fixação. Gire o anel de fixação no sentido horário até ouvir um clique indicando que ele está encaixado.

Como limpar um mouse óptico:

Limpe a parte externa do mouse com pano umedecido em uma solução leve de limpeza.

Mídia

➡ **AVISO:** Sempre use ar comprimido para limpar as lentes da unidade óptica e siga as instruções fornecidas com o produto de ar comprimido. Nunca toque nas lentes da unidade.

Se você notar problemas, como “saltos” durante a execução, experimente limpar os discos.

- 1 Segure o disco pela extremidade externa. Você pode também tocar na borda interna do orifício central.

➡ **AVISO:** Para evitar danos à superfície, não limpe o disco com movimentos circulares.

- 2 Com um pano seco, macio e que não solte fiapos, limpe suavemente a parte de baixo do disco (o lado sem rótulo), fazendo movimentos do centro para fora.

Para remover sujeiras mais difíceis, experimente usar água ou uma solução de água e sabão neutro. Você pode também comprar produtos comerciais de limpeza de discos e que forneçam alguma proteção contra poeira, impressões digitais e arranhões. Os produtos para limpeza de CDs podem ser usados com segurança em DVDs.

Política do serviço de suporte técnico Dell (apenas para os EUA)

O suporte assistido por técnicos precisa da cooperação e participação do cliente no processo de solução do problema e tem por finalidade a restauração do sistema operacional, dos aplicativos de software e de drivers de hardware com as configurações padrão originais feitas pela Dell, bem como a verificação da funcionalidade adequada do computador e de todo o hardware instalado pela Dell Além desse suporte fornecido por técnicos, existe o serviço de suporte técnico on-line, disponível no site support.dell.com. Outras opções de suporte técnico podem estar disponíveis para venda.

A Dell fornece serviço de suporte técnico limitado para o computador e para os softwares e periféricos instalados pela Dell ¹. O suporte a software e periféricos de terceiros, incluindo os que foram adquiridos e/ou instalados através da Dell Software and Peripherals, Readyware e Custom Factory Integration é fornecido pelo fabricante original ².

¹ Os serviços de reparo são fornecidos de acordo com os termos e as condições da garantia limitada e com outros contratos de serviço de suporte opcionais adquiridos com o computador.

² Todos os componentes de padrão Dell incluídos em projetos CFI (Custom Factory Integration) são cobertos pela garantia limitada padrão da Dell para o computador. No entanto, a Dell também estende o programa de substituição de peças para cobrir todos os componentes não padrão, de hardware de terceiros, integrados através do CFI, pelo período de duração do contrato de serviço do computador.

Definição de softwares e periféricos “instalados pela Dell”

O software instalado pela Dell inclui o sistema operacional e alguns programas que são instalados no computador durante o processo de fabricação (Microsoft Office, Norton Antivirus, etc.).

Os periféricos instalados pela Dell incluem placas de expansão internas, compartimento de módulos Dell ou acessórios de placas ExpressCard. Além disso, estão incluídos monitores, teclados, mouse, alto-falantes, microfones para modems de telefonia, estações de acoplamento/replicadores de porta, produtos de rede com a marca Dell e todo o cabeamento associado.

Definição de softwares e periféricos “de terceiros”

Software e periféricos de terceiros são programas de software, acessórios ou periféricos vendidos pela Dell, mas que não são da marca Dell (impressoras, scanners, câmeras, jogos, etc.) O suporte aos softwares e periféricos de terceiros é fornecido pelo fabricante original do produto.

Aviso da FCC (somente para os EUA)

Classe B da FCC

Este equipamento gera, usa e pode irradiar energia de frequência de rádio e, se não for instalado e usado de acordo com o manual de instruções do fabricante, ele pode causar interferência com a recepção de rádio e televisão.

Este equipamento foi testado e está em conformidade com os limites para dispositivos digitais de Classe B, conforme estabelecido na Seção 15 das Normas da FCC.

Este dispositivo está em conformidade com a Seção 15 das Normas da FCC. A operação está sujeita a estas duas condições:

- Este dispositivo não pode ocasionar interferência prejudicial.
- Este dispositivo precisa aceitar qualquer interferência recebida, inclusive interferências que possam causar uma operação indesejada.



AVISO: As regulamentações da FCC especificam que as alterações ou modificações que não sejam explicitamente aprovadas pela Dell Inc. podem cancelar a sua permissão para operar este equipamento.

Esses limites foram criados para assegurar uma proteção razoável contra interferências prejudiciais em uma instalação residencial. No entanto, não há garantias de que a interferência não ocorrerá em uma instalação específica. Se o equipamento causar interferência prejudicial à recepção de rádio e televisão, o que pode ser determinado ligando-se e desligando-se o equipamento, experimente corrigir a interferência através de uma ou mais das seguintes medidas:

- Mude a orientação da antena receptora.
- Mude o computador de lugar em relação ao receptor.
- Afaste o computador do receptor.
- Ligue o computador em uma outra tomada, de modo que o computador e o receptor fiquem em circuitos eletrônicos diferentes.

Se necessário, consulte um representante da Dell Inc. ou um profissional técnico experiente de rádio/televisão para obter outras sugestões.

As informações a seguir se referem ao(s) dispositivo(s) abordado(s) neste documento, em conformidade com os regulamentos da FCC:

Nome do produto:	Dell™ Inspiron™ 1721
Número do modelo:	PP22X
Nome da empresa:	Dell Inc. Worldwide Regulatory Compliance & Environmental Affairs One Dell Way Round Rock, TX 78682 USA 512-338-4400

Nota sobre o produto Macrovision

Este produto incorpora tecnologia de proteção de direitos autorais, a qual é protegida por patentes dos EUA e por outros direitos de propriedade intelectual. O uso dessa tecnologia de proteção de direitos autorais precisa ser autorizado pela Macrovision e deve ser para uso doméstico e outras utilizações de visualização limitada, a menos que seja autorizado de outra maneira pela Macrovision. É proibido efetuar engenharia reversa ou desmontagem.

Glossário

Os termos contidos neste glossário são fornecidos somente para fins informativos e podem ou não descrever os recursos incluídos em seu computador.

A

ACPI — (Advanced Configuration and Power Interface [interface de força e configuração avançada]) — Especificação de gerenciamento de energia que permite aos sistemas operacionais Microsoft® Windows® colocar o computador no modo de espera ou de hibernação para economizar a quantidade de energia elétrica alocada para cada dispositivo conectado ao computador.

adaptador de rede — Chip que oferece recursos de rede. O computador pode ter um adaptador de rede na placa de sistema ou uma placa de PC com um adaptador. O adaptador de rede é também chamado de *NIC* (network interface controller [controlador de interface de rede]).

AGP — (Accelerated Graphics Port [porta gráfica acelerada]) — Porta gráfica dedicada que permite que a memória do sistema seja usada para tarefas relacionadas a vídeo. Com a AGP, a imagem tem cores bem definidas e suaves, devido à interface rápida entre o circuito de vídeo e a memória do sistema.

AHCI — (Advanced Host Controller Interface [interface avançada do controlador de host]) — Interface de controlador de host para discos rígidos SATA que permite ao driver de armazenamento ativar tecnologias como a *NCQ* (Native Command Queuing), que faz o enfileiramento e a reordenação de comandos, e *hot plug*, que conectar discos SATA com o sistema em funcionamento.

ALS — (ambient light sensor [sensor de luz ambiente]) — Recurso que ajuda a controlar o brilho da tela.

área de notificação — Seção da barra de tarefas do Windows que contém ícones que permitem o acesso rápido a programas e funções do computador, como relógio, controle de volume e status de impressão. Também chamada de *bandeja do sistema*.

arquivo readme — (arquivo leia-me) — Arquivo de texto incluído no pacote de software ou no produto de hardware. Tipicamente, os arquivos *Leia-me* contêm informações sobre instalação e descrevem novos aperfeiçoamentos ou correções do produto que ainda não tenham sido documentados.

ASF — (Alert Standards Format [formato de alerta padrão]) — Norma usada para definir um mecanismo de informação de alertas de hardware e de software para um console de gerenciamento. O ASF foi projetado para ser independente de plataforma e de sistema operacional.

atalho — Ícone que fornece rápido acesso a programas, pastas, unidades e programas usados com frequência. Quando você coloca um atalho na área de trabalho do Windows e clica nesse ícone duas vezes, você pode abrir a pasta ou o arquivo correspondente sem precisar procurá-lo primeiro. Os ícones de atalho não alteram o local dos arquivos. Se você apagar um atalho, o arquivo original não será afetado. Além disso, você pode renomear os ícones de atalho.

B

barramento — Rota de comunicação entre os componentes do computador.

barramento local — Barramento de dados que fornece uma taxa de transferência rápida de dispositivos para o processador.

BIOS — (Basic Input/Output System [sistema básico de entrada e saída]) — Programa (ou utilitário) que funciona como interface entre o hardware do computador e o sistema operacional. A menos que você entenda qual será o efeito que estas configurações terão no computador, não faça uso das mesmas. Também chamado de *configuração do sistema*.

bit — A menor unidade de dados interpretada pelo computador.

Bluetooth[®] — Padrão de tecnologia sem fio para dispositivos de rede de curto alcance (9 m) que permite que os dispositivos ativados reconheçam uns aos outros automaticamente.

bps — (bits per second [bits por segundo]) — Unidade padrão usada para medir a velocidade de transmissão de dados.

BTU — (British Thermal Unit [unidade térmica britânica]) — Medida de calor.

byte — Unidade básica de dados usada pelo computador. Normalmente, um byte é igual a 8 bits.

C

C — Celsius — Sistema de medida de temperatura em que 0° é o ponto de congelamento e 100° é o ponto de ebulição da água.

CA — (alternating current [corrente alternada]) — Forma de eletricidade que alimenta o computador quando você conecta o cabo de alimentação do adaptador CA a uma tomada elétrica.

cache — Mecanismo especial de armazenamento de alta velocidade que pode ser uma seção reservada da memória principal ou um dispositivo independente. O cache aumenta a eficiência de muitas das operações do processador.

cache L1 — Cache principal armazenado no processador.

cache L2 — Cache secundário que pode ser externo ou incorporado à arquitetura do processador

carnê — Documento alfandegário internacional que facilita importações temporárias. Também conhecido como *passaporte de mercadorias*.

cartão inteligente — Cartão que é incorporado a um processador e a um chip de memória. Os cartões inteligentes podem ser usados para autenticar usuários em computadores equipados para o uso desses cartões.

CD inicializável — CD que pode ser usado para inicializar o computador. Tenha sempre um disquete ou um CD inicializável disponível para ser usado no caso do disco rígido ser danificado ou do computador conter vírus. O CD *Drivers and Utilities* (Drivers e utilitários) é um CD inicializável.

CD-R — CD gravável — Versão gravável de um CD. Um CD-R só pode ser gravado uma vez. Uma vez gravados, os dados não podem mais ser apagados ou sobregravados.

CD-RW — CD regravável — Versão regravável de um CD. Os dados podem ser gravados em um disco CD-RW e, depois, apagados e gravados novamente (regravados).

CMOS — Um tipo de circuito eletrônico. Os computadores usam uma pequena quantidade de memória do CMOS, que é alimentado por bateria, para manter as informações de data, hora e configuração do sistema.

COA — (Certificate of Authenticity [certificado de autenticidade]) — Código alfanumérico do Windows localizado em uma etiqueta no computador. Também conhecido como *chave do produto* ou *ID do produto*.

código de serviço expresso — Código numérico especificado em uma etiqueta nos computadores Dell™. Use o código de serviço expresso quando entrar em contato com a Dell para obter assistência. Este código pode não estar disponível em alguns países.

combinação de teclas — Comando que requer que você pressione várias teclas ao mesmo tempo.

compartimento de mídia — Um compartimento que suporta dispositivos como unidades ópticas, uma segunda bateria ou um módulo Dell TravelLite™.

compartimento de módulos — Consulte *compartimento de mídia*.

conector DIN — Conector redondo de seis pinos que está em conformidade com os padrões da DIN (Deutsche Industrie Norm). Tipicamente, ele é usado para conectar os conectores do cabo do mouse ou do teclado PS/2.

conector paralelo — Porta de E/S usada com frequência para conectar uma impressora paralela ao computador. Também chamado de *porta LPT*.

conector serial — Porta de E/S geralmente usada para conectar dispositivos ao computador, como, assistentes digitais pessoais ou câmera digital.

configuração do sistema — Utilitário que funciona como interface entre o hardware do computador e o sistema operacional. A configuração do sistema permite configurar opções que podem ser selecionadas pelo usuário no BIOS, como data e hora ou a senha do sistema. Não altere as configurações desse programa, a menos que você saiba que efeitos essas alterações terão no computador.

Consumer IR — É uma porta na parte frontal do computador através da qual certos aplicativos são controlados pelo Dell Travel Remote em alguns sistemas. Em outros sistemas, esta porta permite a transferência de dados entre o computador e dispositivos compatíveis com infravermelho, sem a necessidade do uso de cabos.

controlador — Chip que controla a transferência de dados entre o processador e a memória ou entre o processador e os dispositivos.

controlador de vídeo — O circuito de uma placa de vídeo ou de sistema (em computadores com um controlador de vídeo integrado) que, — em combinação com o monitor —, fornece os recursos de vídeo do computador.

CRIMM — (Continuity Rambus In-line Memory Module [módulo de memória de continuidade Rambus]) — Módulo especial sem chips de memória usado para preencher slots RIMM não usados.

cursor — Marcador do vídeo ou da tela que mostra onde ocorrerá a próxima ação do teclado, do touch pad ou do mouse. Em geral, é uma linha contínua ou um sublinhado piscando, ou uma pequena seta.

D

DIMM — (dual in-line memory module [módulo de memória em linha dupla]) — Placa de circuito com chips de memória que se conecta a um módulo de memória na placa de sistema.

disco inicializável — Disco que pode ser usado para iniciar o computador. Tenha sempre um disquete ou um CD inicializável disponível para ser usado no caso do disco rígido ser danificado ou do computador conter vírus.

dispositivo — Item de hardware, como uma unidade de disco, impressora ou teclado, instalado no computador ou conectado a ele.

dispositivo de acoplamento — Consulte *APR*.

dissipador de calor — Uma placa de metal em alguns processadores que ajuda a dissipar calor.

DMA — (Direct Memory Access [acesso direto à memória]) — Canal que permite que determinados tipos de transferência de dados entre a RAM e um dispositivo não passem pelo processador.

DMTF — (Distributed Management Task Force [Força-tarefa de gerenciamento distribuído]) — Consórcio de empresas de hardware e software que desenvolvem padrões de gerenciamento para ambientes distribuídos de área de trabalho, rede, empresa e Internet.

domínio — Grupo de computadores, programas e dispositivos de rede que são administrados como uma unidade, com normas e procedimentos comuns para uso por um grupo específico de usuários. Os usuários fazem login no domínio para obter acesso aos recursos.

DRAM — (Dynamic Random Access Memory [memória de acesso dinâmico randômico]) — Memória que armazena informações em circuitos integrados que contêm capacitores.

driver — Software que permite ao sistema operacional controlar um dispositivo, como uma impressora. Muitos dispositivos não funcionarão corretamente se o driver correto não estiver instalado no computador.

driver de dispositivo — Consulte *driver*.

DSL — (Digital Subscriber Line [linha de assinante digital]) — Tecnologia que oferece uma conexão contínua e de alta-velocidade à Internet através de uma linha telefônica analógica.

dual-core — Tecnologia Intel® na qual duas unidades computacionais físicas são colocadas dentro de um único encapsulamento de processador, o que aumenta consideravelmente a eficiência de computação e a habilidade de execução de multitarefa.

DVD-R — (DVD recordable [DVD gravável]) — Versão gravável de um DVD. Um DVD-R só pode ser gravado uma vez. Uma vez gravados, os dados não podem mais ser apagados ou sobregravados.

DVD+RW — (DVD rewritable [DVD regravável]) — Versão regravável de um DVD. Os dados podem ser gravados em um disco DVD+RW e, depois, apagados e gravados novamente (regravados). (A tecnologia DVD+RW é diferente da tecnologia DVD-RW.)

DVI — (digital video interface [interface de vídeo digital]) — Padrão para a transmissão digital entre um computador e um monitor de vídeo digital.

E

ECC — (error checking and correction [verificação e correção de erros]) — Tipo de memória que contém um circuito especial para testar a exatidão dos dados que entram e saem.

ECP — (enhanced capabilities port [porta de recursos avançados]) — Tipo de conector paralelo que fornece melhor transmissão bidirecional de dados. Similar à EPP, a ECP usa o acesso direto à memória para transferir dados e, em geral, melhora o desempenho.

editor de texto — Programa usado para criar e editar arquivos que contêm somente texto. O Bloco de notas do Windows, por exemplo, usa um editor de texto. Os editores de texto geralmente não fornecem funcionalidade de quebra automática de linha ou formatação (opção de sublinhar, alterar fontes, etc.).

EIDE — (enhanced integrated device electronics [dispositivo eletrônico integrado avançado]) — Versão aprimorada da interface IDE para disco rígido e unidades de CD.

EMI — (Electro Magnetic Interference [interferência eletromagnética]) — Interferência elétrica causada por radiação eletromagnética.

endereço de E/S — Endereço na RAM associado a um dispositivo específico (como um conector serial, um conector paralelo ou um slot de expansão) e que permite ao processador comunicar-se com esse dispositivo.

endereço de memória — Local específico onde os dados são armazenados temporariamente na RAM.

ENERGY STAR® — Conjunto de requisitos da EPA (Environmental Protection Agency [Agência de Proteção Ambiental]) para a redução do consumo total de eletricidade.

EPP — (Enhanced Parallel Port [porta paralela avançada]) — Tipo de conector paralelo que faz a transmissão bidirecional de dados.

E/S — entrada/saída — Operação ou dispositivo que insere e extrai dados do computador. Teclados e impressoras são dispositivos de E/S.

ESD — (electrostatic discharge [descarga eletrostática]) — Descarga rápida de eletricidade estática. As descargas eletrostáticas podem danificar os circuitos integrados de computadores e de equipamentos de comunicação.

etiqueta de serviço — Etiqueta de código de barras colada ao computador e usada para identificar o computador quando você acessar o serviço de suporte Dell no site support.dell.com ou quando você ligar para a Dell a fim de obter serviço de atendimento ao cliente ou serviço de suporte técnico.

ExpressCard — Placa de E/S compatível com o padrão PCMCIA. Modems e adaptadores de rede são tipos comuns de cartões ExpressCards. Os cartões ExpressCards suportam tanto o padrão PCI Express como o USB 2.0.

F

Fahrenheit — Uma escala de medida de temperatura em que 32° é o ponto de congelamento e 212° é o ponto de ebulição da água.

FBD — (fully-buffered DIMM) — Módulo de memória DIMM com chips DRAM DDR2 e um buffer de memória avançado (AMB) que agiliza a comunicação entre os chips SDRAM DDR2 e o sistema.

FCC — (Federal Communications Commission [Comissão Federal de Comunicações]) — Órgão dos EUA responsável pelo cumprimento dos regulamentos de comunicações que definem a quantidade de radiação que os computadores e outros equipamentos eletrônicos podem emitir.

formatação — Processo que prepara uma unidade ou um disco para armazenar dados. Quando uma unidade ou um disco é formatado, as informações existentes são perdidas.

FSB — (Front Side Bus [barramento frontal]) — Caminho dos dados e interface física entre o microprocessador e a RAM.

FTP — (file transfer protocol [protocolo de transferência de arquivos]) — Protocolo Internet padrão usado na troca de arquivos entre computadores conectados à Internet.

G

G — gravidade — Medida de peso e força.

GB — gigabyte — Medida de armazenamento de dados equivalente a 1024 MB (1.073.741.824 bytes). Quando usado para referir-se ao armazenamento do disco rígido, o termo geralmente é arredondado para 1.000.000.000 bytes.

GHz — gigahertz — Medida de frequência equivalente a um milhão de Hz ou mil MHz. A velocidade de processadores, barramentos e interfaces do computador normalmente é medida em GHz.

GUI — (graphical user interface [interface gráfica do usuário]) — Software que interage com o usuário através de menus, janelas e ícones. A maioria dos programas que funcionam nos sistemas operacionais Windows são GUIs.

H

HTTP — (Hypertext Transfer Protocol [protocolo de transferência de hipertexto]) — Protocolo para troca de arquivos entre computadores conectados à Internet.

Hyper-Threading — Hyper-Threading é uma tecnologia Intel que pode melhorar o desempenho geral do computador, permitindo que um único processador físico funcione como dois processadores lógicos, capaz de executar determinadas tarefas simultaneamente.

Hz — hertz — Unidade de medida de frequência equivalente a um ciclo por segundo. A velocidade de processamento de computadores e dispositivos eletrônicos é medida freqüentemente em quilohertz (kHz), megahertz (MHz), gigahertz (GHz) ou terahertz (THz).

I

IC — (Integrated Circuit [circuito integrado]) — Lâmina semicondutora (ou chip) na qual milhares ou milhões de pequenos componentes eletrônicos são fabricados para uso em equipamento de vídeo, áudio e computadores.

IDE — (integrated device electronics [dispositivo eletrônico integrado]) — Interface para dispositivos de armazenamento em massa na qual o controlador é integrado à unidade de disco rígido ou de CD.

IEEE 1394 — Institute of Electrical and Electronics Engineers, Inc. — Barramento serial de alto desempenho usado para conectar dispositivos compatíveis com IEEE 1394 (como câmeras digitais e tocadores de DVD) ao computador.

integrado — Normalmente refere-se aos componentes que estão fisicamente localizados na placa de sistema do computador Também chamado de *embutido*.

IrDA — Infrared Data Association — A organização que cria normas internacionais para comunicações por infravermelho.

IRQ — (Interrupt Request [solicitação de interrupção]) — Rota eletrônica atribuída a um dispositivo específico para que ele possa se comunicar com o processador. Uma IRQ precisa ser atribuída a cada conexão do dispositivo. Embora dois dispositivos possam compartilhar a mesma IRQ, não é possível operar os dois dispositivos simultaneamente.

K

Kb — (kilobit [quilobit]) — Unidade de dados equivalente a 1.024 bits. Medida da capacidade dos circuitos integrados de memória.

KB — (kilobyte [quilobyte]) — Unidade de dados equivalente a 1.024 bytes, mas normalmente associada a 1.000 bytes.

KHz — (kilohertz [quilohertz]) — Medida de frequência equivalente a 1.000 Hz.

L

LAN — (local area network [rede de área local]) — Rede de computadores que abrange uma pequena área. A LAN normalmente está confinada a um edifício ou a alguns edifícios próximos uns dos outros. Ela pode ser conectada a outra LAN a qualquer distância por meio de linhas telefônicas ou de ondas de rádio para formar uma WAN (Wide Area Network [rede de longa distância]).

LCD — (liquid crystal display [tela de cristal líquido]) — Tecnologia usada em computadores portáteis e em telas planas.

LED — (light emitting diode [diodo emissor de luz]) — Componente eletrônico que emite luz para indicar o status do computador.

leitor de impressão digital — Sensor de fita que usa as suas impressões digitais para autenticar a sua identidade de usuário e ajudar a garantir a segurança do seu computador.

LPT — (Line print terminal [terminal de impressão em linha]) — Nome da conexão paralela com uma impressora ou outro dispositivo paralelo.

M

mapeamento de memória — Processo pelo qual o computador atribui endereços de memória a locais físicos durante a inicialização. Os dispositivos e o software podem, portanto, identificar as informações que o processador pode acessar.

Mb — megabit — Medida da capacidade de chip de memória equivalente a 1.024 Kb.

Mbps — (megabits per second [megabits por segundo]) — Um milhão de bits por segundo. Esta medida é geralmente usada para as velocidades de transmissão de redes e modems.

MB — megabyte — Medida de armazenamento de dados equivalente a 1.048.576 bytes. 1 MB é igual a 1.024 KB. Quando usado para se referir ao armazenamento do disco rígido, o termo normalmente é arredondado para 1.000.000 bytes.

MB/s — (megabytes per second [megabytes por segundo]) — Um milhão de bytes por segundo. Normalmente, essa medida é usada para taxas de transferência de dados.

memória — Área de armazenamento temporário de dados no computador. Como os dados da memória não são permanentes, é recomendável salvar com frequência os arquivos com os quais você está trabalhando e salvar sempre os arquivos antes de desligar o computador. Um computador pode conter várias formas diferentes de memória, como memória de acesso randômico (RAM, random access memory), memória somente para leitura (ROM, read-only memory) e memória de vídeo. Frequentemente, a palavra memória é usada como sinônimo de RAM.

memória de vídeo — Memória que consiste em chips de memória dedicados às funções de vídeo. A memória de vídeo é geralmente mais rápida do que a memória do sistema. A quantidade de memória de vídeo instalada influencia principalmente no número de cores que um programa pode mostrar.

MHz — megahertz — Medida de frequência equivalente a 1 milhão de ciclos por segundo. As velocidades de processadores, barramentos e interfaces de computadores geralmente são medidas em MHz.

mini PCI — Padrão para dispositivos periféricos integrados com ênfase em comunicação, como modems e placas de rede. Uma placa Mini PCI é uma placa externa pequena que é funcionalmente equivalente a uma placa de expansão PCI padrão.

miniplaca — Uma pequena placa criada para periféricos integrados, como placas de rede. A miniplaca é funcionalmente equivalente a uma placa de expansão PCI padrão.

modem — Dispositivo que permite a comunicação entre computadores através de linhas telefônicas analógicas. Existem três tipos de modem: externo, de placa de PC e interno. Você tipicamente usa o modem para se conectar à Internet e trocar mensagens de e-mail.

modo de espera — Modo de gerenciamento de energia que desativa todas as operações desnecessárias do computador para economizar energia.

modo de hibernação — Recurso de gerenciamento de energia que salva tudo o que está na memória em um espaço reservado no disco rígido e, em seguida, desliga o computador. Quando você reinicializa o computador, as informações da memória salvas no disco rígido são automaticamente restauradas.

modo de tela dupla — Configuração de vídeo que permite usar um segundo monitor como uma extensão do vídeo. Também chamado de *modo de vídeo estendido*.

modo de vídeo — Modo que descreve a forma de exibição de texto e elementos gráficos no monitor. Os softwares baseados em elementos gráficos, como os sistemas operacionais Windows, são mostrados em modos de vídeo que podem ser definidos como x pixels horizontais por y pixels verticais por z cores. Os softwares baseados em caracteres, como editores de texto, são mostrados em modos de vídeo que podem ser definidos como x colunas por y linhas de caracteres.

modo de vídeo estendido — Configuração de vídeo que permite usar um segundo monitor como uma extensão do vídeo. Também chamado de *modo de tela dupla*.

modo gráfico — Modo de vídeo que pode ser definido como x pixels horizontais por y pixels verticais por z cores. Os modos gráficos podem mostrar uma variedade ilimitada de formas e fontes.

módulo de memória — Pequena placa de circuito que contém chips de memória e se conecta à placa de sistema.

módulo de viagem — Dispositivo plástico projetado para caber no compartimento de módulos do computador portátil e reduzir o peso do computador.

MP — megapixel — Medida de resolução de imagem usada para câmeras digitais.

ms — (milissegundos) — Medida de tempo equivalente a um milésimo de segundo. Os tempos de acesso dos dispositivos de armazenamento são medidos freqüentemente em ms.

N

NIC — Consulte *adaptador de rede*.

ns — (nanossegundos) — Medida de tempo equivalente a um bilionésimo de segundo.

NVRAM — (nonvolatile random access memory [RAM não-volátil]) — Tipo de memória que armazena dados quando o computador é desligado ou perde sua fonte de energia externa. A RAM não-volátil é usada para manter as informações de configuração do computador, como data, hora e outras opções de configuração do sistema que você possa definir.

P

Painel de controle — Utilitário do Windows que permite modificar as configurações do sistema operacional e do hardware, bem como as configurações de vídeo.

papel de parede — Padrão ou figura de plano de fundo na área de trabalho do Windows. Para trocar o papel de parede, use o Painel de controle do Windows. Você também pode digitalizar sua imagem favorita e transformá-la em papel de parede.

partição — Área de armazenamento físico de um disco rígido que é atribuída a uma ou mais áreas de armazenamento lógico conhecidas como unidades lógicas. Cada partição pode conter várias unidades lógicas.

pasta — Termo usado para descrever o espaço em um disco ou unidade onde os arquivos são organizados e agrupados. Os arquivos de uma pasta podem ser vistos e ordenados de diversas maneiras, por exemplo, em ordem alfabética, por data ou por tamanho.

PCI — (peripheral component interconnect [interconexão de componentes periféricos]) — PCI é um barramento local que oferece suporte para caminhos de dados de 32 e 64 bits, fornecendo um caminho de dados de alta velocidade entre o microprocessador e dispositivos como vídeo, unidades e redes.

PCI Express — Modificação aplicada à interface PCI que impulsiona a taxa de transferência de dados entre o processador e os dispositivos a ele conectados. PCI Express pode transferir dados em velocidades de 250 MB/seg a 4 GB/seg. Se o dispositivo e o chipset da interface PCI Express têm capacidades de velocidade diferentes, eles operam em uma velocidade menor.

PCMCIA — (Personal Computer Memory Card International Association [Associação Internacional de Placas de Memória de PC]) — Organização que define os padrões para placas de PC.

PIO — (Programmed Input/Output [entrada/saída programada]) — Método de transferência de dados entre dois dispositivos que usa o processador como parte do caminho de dados.

pixel — Um ponto individual da tela de vídeo. Os pixels são organizados em linhas e colunas para criar uma imagem. A resolução de vídeo, por exemplo 800 x 600, é expressa como o número de pixels na horizontal pelo número de pixels na vertical.

placa de expansão — Placa de circuito instalada em um slot de expansão na placa de sistema de alguns computadores para expandir a capacidade desse computador. Alguns exemplos são placas de vídeo, de modem e de som.

placa de PC — Placa de E/S removível e compatível com o padrão PCMCIA. Os modems e adaptadores de rede são tipos comuns de placas de PC.

placa de PC estendida — Placa de PC que, quando instalada, se estende além da borda do slot da placa de PC.

placa de sistema — A placa principal do computador. Também chamada de *placa-mãe*.

Plug-and-Play — Capacidade do computador de configurar dispositivos automaticamente. O Plug and Play oferecerá instalação, configuração e compatibilidade automáticas com o hardware existente se o BIOS, o sistema operacional e todos os dispositivos forem compatíveis com Plug and Play.

POST — (Power-On Self Test [teste automático de ligação]) — Programas de diagnóstico carregados automaticamente pelo BIOS que executam testes básicos nos principais componentes do computador, como memória, unidades de disco rígido e vídeo. Se nenhum problema for detectado durante o POST, o computador continuará com a inicialização.

processador — Chip de computador que interpreta e executa instruções de programa. Algumas vezes o processador é chamado de CPU (Central Processing Unit, Unidade de processamento central).

programa de configuração — Programa usado para instalar e configurar hardware e software. Os programas **setup.exe** ou **install.exe** vêm com a maioria dos pacotes de software Windows. O *programa de configuração* difere da *configuração do sistema*.

protegido contra gravação — Arquivos ou mídia que não podem ser alterados. Use a proteção contra gravação para impedir a alteração ou destruição de dados. Para proteger contra gravação um disquete de 3,5 polegadas, empurre a barra de proteção contra gravação para a posição aberta.

protetor contra surtos de tensão — Evitam que picos de tensão, como os que podem ocorrer durante uma tempestade com raios, entrem no computador através da tomada elétrica. Os protetores contra surtos de tensão não protegem contra raios ou quedas de tensão, que ocorrem quando a tensão passa para mais do que 20% abaixo do nível de tensão de linha AC normal.

Os protetores contra surto não protegem as conexões de rede. Sempre desconecte o cabo de rede do conector de rede durante as tempestades com raios.

Provedor Internet — (ISP - Internet service provider) — Empresa que fornece a você o acesso ao seu servidor host para se conectar diretamente à Internet, enviar e receber e-mails e acessar sites. — Tipicamente, o provedor Internet dá a você um pacote de software, um nome de usuário e números de telefone para acesso, mediante uma taxa mensal.

PS/2 — personal system/2 — Tipo de conector usado para acoplar um teclado numérico, um mouse ou um teclado compatível com PS/2.

PXE — (Pre-Boot Execution Environment [ambiente de execução pré-inicialização]) — Padrão WfM (Wired for Management [conexão para gerenciamento]) que permite que os computadores conectados em rede e que não têm um sistema operacional sejam configurados e inicializados remotamente.

R

RAID — (Redundant Array of Independent Disks [matriz redundante de discos independentes]) — Um método de fornecer redundância de dados. Algumas implementações comuns de RAID são RAID 0, RAID 1, RAID 5, RAID 10 e RAID 50.

RAM — (Random Access Memory [memória de acesso randômico]) — Principal área de armazenamento temporário para instruções e dados de programas. Todas as informações armazenadas na RAM são perdidas quando o computador é desligado.

rede de banda larga móvel — (também chamada de WWAN) É uma série de computadores interligados que se comunicam uns com os outros através de tecnologia celular sem fio e fornecem acesso de Internet nos mesmos locais variados nos quais um serviço telefônico celular estiver disponível. O seu computador pode manter a conexão de rede de banda larga móvel independentemente do local físico em que ele estiver, contanto que o computador permaneça na área de serviço do seu provedor de serviço celular.

resolução — A nitidez e clareza de uma imagem produzida por uma impressora ou mostrada em um monitor. Quanto mais alta a resolução, maior será a nitidez da imagem.

resolução de vídeo — Consulte *resolução*.

RFI — interferência de frequência de rádio — Interferência gerada por frequências típicas de rádio, na faixa de 10 kHz a 100.000 MHz. As frequências de rádio ficam na extremidade inferior do espectro de frequência eletromagnética e estão mais sujeitas a interferências do que as radiações de frequência mais alta, como infravermelho e luz.

ROM — (Read-Only Memory [memória somente para leitura]) — Memória que armazena os dados e os programas que não podem ser apagados nem gravados pelo computador. Diferentemente da RAM, a ROM mantém o seu conteúdo quando o computador é desligado. Alguns programas essenciais à operação do computador residem na ROM.

RPM — rpm (revoluções por minuto) — Número de rotações que ocorrem por minuto. Em geral, a velocidade do disco rígido é medida em rpm.

RTC — (Real Time Clock [relógio de tempo real]) — Relógio alimentado por bateria na placa de sistema que mantém a data e a hora após o computador ser desligado.

RTCST — (Real Time Clock Reset [ajuste do relógio de tempo real]) — Jumper na placa de sistema de alguns computadores que pode ser usado para solucionar problemas.

S

saída de TV S-vídeo — Conector usado para ligar a TV ou o dispositivo de áudio digital ao computador.

SAS — (serial attached SCSI [SCSI serial conectada]) — Uma versão serial mais rápida da interface SCSI (como oposto à arquitetura paralela SCSI original).

SATA — ATA serial — Versão serial mais rápida da interface ATA (IDE).

ScanDisk — Utilitário da Microsoft que procura erros em arquivos, pastas e na superfície do disco rígido. O ScanDisk é frequentemente executado quando o computador é reiniciado após parar de responder.

SCSI — SCSI (Small Computer System Interface [interface para computador de pequeno porte]) — Interface de alta velocidade usada para conectar dispositivos a um computador, como discos rígidos, unidades de CD, impressoras e scanners. A interface SCSI pode conectar vários dispositivos usando um único computador. Cada dispositivo é acessado por um número de identificação individual no barramento do controlador SCSI.

SDRAM — (Synchronous Dynamic Random-Access Memory [memória de acesso randômico dinâmico síncrono]) — Tipo de DRAM sincronizada com a velocidade ideal de clock do processador.

SDRAM DDR — (Double-Data-Rate SDRAM [SDRAM de taxa de dados dupla]) — Tipo de SDRAM que duplica o ciclo de burst de dados, melhorando o desempenho do sistema.

SDRAM DDR2 — SDRAM 2 de velocidade dupla de dados — Tipo de SDRAM DDR que usa um “prefetch” de 4 bits e outras alterações na arquitetura para impulsionar a velocidade da memória para mais de 400 MHz.

sensor de infravermelho — Porta que permite a transferência de dados entre o computador e dispositivos compatíveis com infravermelho sem usar uma conexão a cabo.

seqüência de inicialização — Especifica a ordem dos dispositivos a partir dos quais o computador tentará inicializar.

SIM — (Subscriber Identity Module [módulo de identidade do assinante]) — Uma placa SIM contém um microchip que codifica transmissões de voz e dados. Os cartões SIM podem ser usados em telefones e computadores portáteis.

slot de expansão — Conector localizado na placa de sistema (de alguns computadores) no qual uma placa de expansão é inserida e através do qual ela é conectada ao barramento do sistema.

software antivírus — Programa criado para identificar, colocar em quarentena e/ou apagar vírus do computador.

somente leitura — Dados e/ou arquivos que você pode ver, mas não pode editar e nem apagar. O arquivo terá o status “somente leitura” se:

- Estiver em um disquete, CD ou DVD protegido fisicamente contra gravação.
- Estiver em um diretório da rede e o administrador do sistema tiver atribuído direitos somente para indivíduos específicos.

S/PDIF — (Sony/Philips Digital Interface [interface digital Sony/Philips]) — Formato de arquivo de transferência de áudio que permite a transferência de áudio de um arquivo para outro sem convertê-lo em/de um formato analógico, o que poderia degradar a qualidade do arquivo.

Strike Zone™ — Área reforçada da base da plataforma que protege o disco rígido, agindo como um dispositivo de amortecimento para ajudar o computador a absorver choques ou protegê-lo se ele for derrubado (independentemente do sistema estar ligado ou desligado).

striping de disco — Técnica de espalhar os dados em múltiplas unidades de disco. O particionamento de disco pode agilizar operações que recuperam dados do armazenamento do disco. Os sistemas que usam striping de disco geralmente permitem ao usuário selecionar o tamanho da unidade de dados ou a largura da faixa.

SVGA — super-video graphics array — Padrão de vídeo para controladores e placas de vídeo. As resoluções SVGA típicas são 800 x 600 e 1.024 x 768.

O número de cores e a resolução que um programa exibe dependem dos recursos do monitor, do controlador de vídeo e de seus drivers, bem como da quantidade de memória de vídeo instalada no computador.

SXGA — (Super-Extended Graphics Array [matriz gráfica super-estendida]) — Padrão de vídeo para controladores e placas de vídeo que oferece suporte para resoluções de até 1.280 x 1.024.

SXGA+ — (Super-Extended Graphics Array Plus [matriz gráfica super-estendida +]) — Padrão de vídeo para controladores e placas de vídeo que oferece suporte para resoluções de até 1.400 x 1.050.

T

TAPI — (Telephony Applications Programming Interface [interface de programação de aplicações em telefonia]) — Permite que os programas do Windows funcionem com uma ampla variedade de dispositivos de telefonia, como voz, dados, fax e vídeo.

taxa de renovação — Frequência, medida em Hz, na qual as linhas horizontais da tela são recarregadas (algumas vezes esta taxa é chamada também de *frequência vertical*). Quanto mais alta for a taxa de renovação, menos o olho humano perceberá o vídeo piscando.

tempo de operação da bateria — O tempo (em minutos ou horas) em que a bateria de um computador portátil alimenta o computador.

TPM — (trusted platform module [módulo de plataforma confiável]) — Um recurso de segurança baseado em hardware que quando combinado com um software de segurança aumenta a proteção da rede e do computador mediante a ativação de recursos como proteção de arquivos e de e-mail.

U

UAC — (user account control [controle de conta de usuário]) — É um recurso de segurança do Microsoft Windows® Vista™ que, quando ativado, fornece uma camada adicional de segurança entre contas de usuário e o acesso às configurações do sistema operacional.

UMA — unified memory allocation — Memória do sistema alocada de maneira dinâmica para vídeo.

unidade CD-RW/DVD — Unidade, algumas vezes chamada de unidade combinada, que pode ler CDs e DVDs e gravar em discos CD-RW (CDs regraváveis) e CD-R (CDs graváveis). Você pode gravar em discos CD-RW várias vezes, mas somente uma vez em discos CD-R.

unidade de CD-RW — Unidade que pode ler CDs e gravar em discos CD-RW (CDs regraváveis) e CD-R (CDs graváveis). Você pode gravar em discos CD-RW várias vezes, mas somente uma vez em discos CD-R.

unidade de disco rígido — Unidade que lê e grava dados no disco rígido. Os termos disco rígido e unidade de disco rígido são usados frequentemente como sinônimos.

unidade de DVD+RW — Unidade que pode ler DVDs e a maioria das mídias de CD e gravar em discos DVD+RW (DVDs regraváveis).

unidade óptica — Unidade que usa tecnologia óptica para ler ou gravar dados em CDs, DVDs ou DVD+RWs. Alguns exemplos de unidades ópticas são unidades de CD, de DVD, de CD-RW e unidades combinadas de CD-RW/DVD.

unidade Zip — Unidade de disquete de alta capacidade desenvolvido pela Iomega Corporation que usa discos removíveis de 3,5 polegadas, chamados discos Zip. Os discos Zip são um pouco maiores que os disquetes normais, duas vezes mais grossos e armazenam até 100 MB de dados.

UPS — (Uninterruptible Power Supply [fonte de alimentação ininterrupta]) — Fonte de alimentação de reserva usada em casos de interrupção do fornecimento de energia elétrica ou queda do nível de tensão a um valor inaceitável. A UPS mantém o computador funcionando por um período de tempo limitado quando não há energia elétrica. Os sistemas UPS geralmente fornecem supressão de surtos de tensão e, em alguns casos, regulação de tensão. Os sistemas UPS pequenos fornecem energia de bateria por alguns minutos para permitir que você salve seus programas e desligue o computador.

USB — (Universal Serial Bus [barramento serial universal]) — Interface de hardware para dispositivos de baixa velocidade, como teclado, mouse, joystick, scanner, conjunto de alto-falantes, impressora, dispositivos de banda larga (DSL e modems a cabo), dispositivos de imagem ou dispositivos de armazenamento compatíveis com USB. Os dispositivos são conectados diretamente a um soquete de 4 pinos no computador ou a um hub de várias portas que se conecta ao computador. Os dispositivos USB podem ser conectados com o computador ligado. Eles podem também ser montados juntos, em correntes tipo margarida.

UTP — (Unshielded Twisted Pair [par trançado não blindado]) — Descreve um tipo de cabo usado na maioria das redes telefônicas e em algumas redes de computadores. Os pares de fios não blindados são trançados para garantir proteção contra interferência eletromagnética, em vez de ser usada uma luva de metal ao redor de cada par de fios.

UXGA — (Ultra Extended Graphics Array [matriz gráfica ultra-estendida]) — Padrão de vídeo para controladores e placas de vídeo que oferece suporte para resoluções de até 1.600 x 1.200.

V

V — Volt — Medida de potencial elétrico ou força eletromotriz (tensão). 1 Volt é a tensão que aparece nos terminais de uma resistência de 1 ohm quando uma corrente de 1 ampère flui por essa resistência.

velocidade do barramento — Medida em MHz que indica a velocidade de transferência de informações pelo barramento.

velocidade do clock — Medida em MHz que indica a velocidade em que funcionam os componentes do computador conectados ao barramento do sistema.

vida útil da bateria — Tempo (em anos) durante o qual a bateria de um computador portátil mantém a capacidade de ser recarregada depois de esgotada.

vírus — Programa criado para causar danos ou destruir dados armazenados no computador. Esses programas passam de um computador para outro por meio de discos, softwares obtidos por meio de download da Internet ou anexos de e-mails infectados. Quando um programa infectado é aberto, seu vírus embutido também é ativado.

Um tipo comum de vírus é o vírus de inicialização, que é armazenado nos setores de inicialização de disquetes. Se o disquete for deixado na unidade quando o computador é desligado e depois ligado, o computador será infectado ao ler os setores de inicialização desse disquete para localizar o sistema operacional. Se o computador for infectado, o vírus de inicialização poderá se duplicar em todos os disquetes que forem lidos ou gravados no computador até o vírus ser eliminado.

W

W — watt — Medida de potência elétrica. 1 W é a potência gerada por 1 ampère de corrente fluindo sob 1 Volt.

Wh — Watt-hora — Unidade de medida geralmente usada para indicar a capacidade aproximada de uma bateria. Por exemplo, uma bateria de 66 Wh pode fornecer 66 W de energia por 1 hora ou 33 W por 2 horas.

WLAN — rede local sem fio. Uma série de computadores interconectados que se comunicam uns com os outros por ondas aéreas usando pontos de acesso ou roteadores sem fio para proporcionar acesso à Internet.

WPAN — wireless personal area network (rede local pessoal sem fio). É uma rede usada para comunicação entre dispositivos computacionais (inclusive telefones e PDAs [personal digital assistants]) próximos a uma única pessoa.

WWAN — (Wireless wide area network [rede sem fio de longa distância]). Uma rede sem fio de dados de alta velocidade usando tecnologia celular e cobrindo uma área geográfica muito maior do que a WLAN. É também chamada de rede de banda larga móvel.

WXGA — (Wide-Aspect Extended Graphics Array — Um padrão de vídeo para controladores e placas de vídeo que suporta resoluções de até 1280 x 800.

X

XGA — (Extended Graphics Array [matriz gráfica estendida]) — Padrão de vídeo para placas e controladores de vídeo que oferece suporte para resoluções de até 1.024 x 768.

Z

ZIF — (Zero Insertion Force [força de inserção zero]) — Tipo de soquete ou conector que permite que um chip de computador seja instalado ou removido sem precisar pressionar o chip ou seu soquete.

Zip — Formato de compactação de dados amplamente usado Os arquivos compactados em formato Zip são chamados de arquivos Zip e, normalmente, têm nomes com a extensão **.zip**. Um tipo especial de arquivo compactado é o arquivo auto-extraível, que tem a extensão **.exe**. Para descompactar um arquivo auto-extraível, clique duas vezes nele.

Índice remissivo

A

- aba de liberação da trava do dispositivo
 - descrição, 32
- Ajuda do QuickSet, 17
- ajuste do brilho, 39
- alto-falantes
 - descrição, 31-32
 - problemas, 124
 - volume, 124
- Assistente de transferência fácil do Windows, 35
- assistentes
 - assistente de compatibilidade de programas, 117
 - transferência fácil do Windows, 35
- áudio digital S/PDIF
 - ativar, 75
- áudio. Consulte *som*

B

- banda larga móvel
 - conexões de rede, 89
 - problemas, 120
 - Veja também *chave do dispositivo de rede sem fio*

- barra de tarefas
 - ícone do QuickSet, 167
- barras de ferramentas
 - ajuste do tamanho, 167
- bateria
 - armazenamento, 51
 - carregamento da, 50
 - desempenho, 45
 - instalar bateria de célula tipo moeda, 165
 - medidor de energia, 47
 - remoção, 50
 - verificação da carga, 46
- bateria de célula tipo moeda
 - instalar, 165
- botão liga/desliga
 - descrição, 21
- botões de controle da mídia
 - descrição, 23
- botões de controle de mídia
 - botão Dell MediaDirect, 59
- botões do touch pad
 - descrição, 23

C

- carnê, 170

- cartão de memória, 81
 - instalação, 81
 - leitor, 27
 - placas plásticas de proteção, 81-82
 - remoção, 82
 - tipos, 81
- CD
 - problemas de unidades de disco, 105
 - sobre, 56
- CD Drivers and Utilities
 - Dell Diagnostics, 97
- Check Disk, 106
- como conectar
 - dispositivo de áudio, 60
 - TV, 60
- como entrar em contato com a Dell, 177
- como reinstalar
 - Windows Vista, 133
- como transferir informações para um computador novo, 35
- computador
 - desempenho lento, 108, 119
 - especificações, 179
 - pára de responder, 117
 - restaurar o estado operacional anterior, 133-134
 - trava, 117-118
- computador extraviado, 95
- computador roubado, 95
- conector de rede
 - descrição, 28
- conector de saída de TV S-vídeo
 - descrição, 29
- conector do modem
 - descrição, 29
- conector IEEE 1394
 - descrição, 28
 - problemas, 115
- conector USB
 - descrição, 29
- conexão
 - rede de banda larga móvel, 89
- conexão com a Internet
 - opções, 33
 - sobre, 33
- conexão de Internet
 - configuração, 34
- contrato de licença do usuário final, 14
- controlador de vídeo
 - como determinar a configuração, 19
 - determinar que controlador está instalado, 19
- cópia de CDs
 - como fazer, 56
 - dicas úteis, 58
 - informações gerais, 56
- cópia de DVDs
 - como fazer, 56
 - dicas úteis, 58
 - informações gerais, 56

D

Dell

- contato, 177
- site de suporte, 16

Dell Diagnostics

- início a partir do disco rígido, 97
- mídia Drivers and Utilities, 99
- sobre, 97

Dell MediaDirect

- problemas, 118
- sobre, 24

DellConnect, 172

diagnóstico

- Dell, 97

disco rígido

- descrição, 25
- devolução para Dell, 143
- problemas, 106
- troca, 140

dispositivo de áudio

- ativar, 75
- como conectar, 60

documentação

- contrato de licença do usuário
 - final, 14
- de normalização, 14
- ergonomia, 14
- garantia, 14
- Guia de Informações do Produto, 14
- on-line, 16
- segurança, 14

drivers

- identificação, 128
- reinstalação, 129
- sobre, 128

DVD

- problemas de unidades de disco, 105
- sobre, 56

E

encaixe do cabo de segurança

- descrição, 25

energia

- dispositivos de proteção
 - dispositivos, 37
- estabilizadores de linha, 37
- problemas, 121
- protetores contra surtos de tensão, 37
- UPS, 37

especificações, 179

etiqueta de serviço, 15

etiquetas

- etiqueta de serviço, 15
- Microsoft Windows, 15

ExpressCards, 77

- instalação, 78
- placas plásticas de proteção, 78-79
- remoção, 79

F

- fone de ouvido Dolby,
configuração, 75
- fonte de energia ininterrupta.
Consulte *UPS*

G

- gerenciamento de energia
 - ajuste das configurações, 167
 - QuickSet, 167
- Guia de Informações do
Produto, 14

H

- hard drive
 - descrição, 32
- hardware
 - Dell Diagnostics, 97

I

- ícones
 - ajuste do tamanho, 167
- impressora
 - cabo, 36
 - como conectar, 35
 - como configurar, 35
 - problemas, 123
 - USB, 36

incompatibilidade entre software
e hardware, 131

- indicador de carga de bateria, 47
- informações de ergonomia, 14
- informações de garantia, 14
- informações de normalização, 14
- instalação, 156
- instruções de segurança, 14

L

- leitor de cartão de memória, 81
- leitor de cartão de memória 8 em
1, 81
- limpeza
 - computador, 191
 - mídia, 193
 - mouse, 192
 - teclado, 191
 - tela, 191
 - touch pad, 192
- luz de alimentação
 - condições, 121
- luzes de status do dispositivo
 - descrição, 22
- luzes de status do teclado
 - descrição, 24

M

memória

DIMM A, 150

DIMM B, 151

instalação, 148

remover, 149

mensagens

erro, 108

mensagens de erro, 108

mídia

execução, 53

mídia Drivers and Utilities, 13

sobre, 129

miniplaca

instalação, 156

módulo de identidade do

assinante, 155

monitor. Consulte *vídeo*

N

números de telefone, 177

números de telefone<F>, 177

P

placa Bluetooth

instalação, 164

luz de status do dispositivo, 23

placas plásticas de proteção

cartão de memória, 81

ExpressCards, 78

problema

u programa pára de
responder, 117

problemas

alto-falantes, 124

compatibilidade entre o programa
e o Windows, 117

computador pára de
responder, 117

computador trava, 117

condições da luz de
alimentação, 121

conector IEEE 1394, 115

Dell Diagnostics, 97

Dell MediaDirect, 118

desempenho lento do
computador, 108, 119

disco rígido, 106

energia, 121

impressora, 123

mensagens de erro, 108

o computador não inicializa, 117

o computador trava, 118

rede, 120

restaurar estado o estado anterior
do sistema operacional, 132

restaurar o estado anterior do
sistema operacional, 133-134

restaurar o estado operacional
anterior do computador, 133

scanner, 123

- software, 117, 119
- som e alto-falantes, 124
- spyware, 108, 119
- teclado, 115
- tela azul, 118
- travamento, 117
- um programa trava
 - repetidamente, 117
- unidade de CD, 105
- unidade de DVD, 105
- unidades de disco, 104
- vídeo e monitor

programa de configuração do sistema

- opções mais usadas, 188
- telas, 188
- ver, 188

Q

QuickSet, 167

R

RAID, 190

RAM. Consulte *memória*

rede

- banda larga móvel, 120
- instalação de miniplaca de WLAN, 156
- problemas, 120
- QuickSet, 167

rede sem fio

- ativar e desativar atividade, 167

resolução

- configuração, 39

Restauração do sistema, 133-134

restauração do sistema, 132

reverter driver de

- dispositivo, 129

S

scanner

- problemas, 123

seqüência de inicialização, 188

SIM. Consulte *Módulo de identidade do assinante*

sistema operacional

- como reinstalar o Windows Vista, 133

site de suporte na Web, 16

slot ExpressCard

- descrição, 25

software

- problemas, 117, 119

solução de problemas

- Dell Diagnostics, 97
- restaurar o estado operacional anterior do computador, 132-134
- solução de problemas de hardware, 131

solução de problemas de

- hardware, 131

som
 problemas, 124
 volume, 124

spyware, 108, 119

suporte
 como entrar em contato com a
 Dell, 177

T

tampa da dobradiça
 remoção, 144

tampa do módulo de memória
 descrição, 32

teclado
 atalhos, 41
 numérico, 41
 problemas, 115
 remover, 146
 teclado numérico, 41

tela
 ajuste do brilho, 39
 ajuste do tamanho das barras de
 ferramentas, 167
 ajuste do tamanho dos
 ícones, 167
 como comutar a imagem de
 vídeo, 39
 descrição, 21
 resolução, 39

tela. Consulte *tela*

touch pad, 23, 43
 limpeza, 192
 personalização, 44

TV
 como conectar, 60

U

unidade
 problemas, 104

unidades
 Veja também *disco rígido*
 Veja também *unidade óptica*

UPS, 37

V

viajar levando o computador
 dicas, 170
 etiqueta de identificação, 169
 preparar o computador, 169
 viagem aérea, 170

vídeo
 problemas, 126

volume
 ajustar, 125

W

Windows
 reverter driver de dispositivo, 129

Windows Vista
 assistente de compatibilidade de programas, 117
 assistente de transferência fácil do Windows, 35
 como reinstalar, 133
 Restauração do sistema, 133-134
 restauração do sistema, 132

WLAN, 156
 instalação de miniplaca, 156

WPAN
 instalação, 163

WWAN
 instalação, 159

WWAN. Veja também *banda larga móvel*